

CÔNG TY CỔ PHẦN TỔ CHỨC SỰ KIỆN VÀ QUẢNG CÁO VIETAD

ĐỊA CHỈ: SỐ 28, NGÕ 145 QUAN NHÂN, P. THƯỢNG ĐÌNH, Q. THANH XUÂN

HỒ SƠ THIẾT KẾ

HỘI CHỢ TRIỂN LÃM

HÀNG CÔNG NGHIỆP NÔNG THÔN TIÊU BIỂU NĂM 2024

TYPICAL RURAL INDUSTRIAL PRODUCTS EXHIBITION & FAIR 2024



24 - 28/10/2024



Quảng trường TTTM Vincom Royal City
72A Nguyễn Trãi, quận Thanh Xuân, TP Hà Nội

TRUNG TÂM KHUYẾN CÔNG
VÀ TƯ VẤN PHÁT TRIỂN CÔNG NGHIỆP 1



GIÁM ĐỐC
Nguyễn Toàn Thắng

ĐƠN VỊ THIẾT KẾ
CTY CP TỔ CHỨC SỰ KIỆN VÀ QUẢNG CÁO VIETAD



GIÁM ĐỐC
Bé Anh Tuấn

Hà Nội, 2024



THUYẾT MINH BẢN VẼ KỸ THUẬT

1. QUY MÔ:

Diện tích khu vực trưng bày giới thiệu sản phẩm của các tổ chức, doanh nghiệp, địa phương: 2250m², tương đương diện tích 250 gian hàng tiêu chuẩn (3m x 3m), trong đó:

- 210 gian hàng tiêu chuẩn (kt: 3m x 3m x 2.5m cao)
- 360m² không gian mở (tương đương diện tích 40 gian hàng tiêu chuẩn, dành cho các đơn vị đăng ký dàn dựng theo thiết kế đặc thù của đơn vị)

2. GIẢI PHÁP KỸ THUẬT

2.1 Hệ thống hàng rào phục vụ thi công:

Trước khi triển khai thi công hoặc tháo dỡ các hạng mục, đơn vị thi công phải có quây, che chắn khu vực thi công theo đúng quy định của Ban quản lý TTTM Royal City (BQL).

- Hàng rào che chắn phải có chiều cao tối thiểu 2m, gia cố chắc chắn và có các đối trọng phù hợp.
- Hệ thống hàng rào sẽ được tháo dỡ sau khi BQL nghiệm thu các hạng mục thi công và sau khi hoàn tất các công việc tháo dỡ, hoàn trả mặt bằng.

2.2 Hệ thống điện:

- Toàn bộ hệ thống điện phải được luồn trong ống gen chống cháy. Các dây điện đi trên mặt sàn phải luồn trong gen bán nguyệt hoặc máng cao su
- Có tiếp địa
- Sử dụng loại ổ cắm 3 lỗ (có lỗ cắm cho tiếp địa).
- Sử dụng các aptomat chống giật

2.3 Cổng chào:

- Chất liệu: khung sắt căng bạt hiflex để ghi kết hợp với fomex bồi decal
Kích thước tổng thể: 14m rộng x 4,76m cao x 1m dày. Được chia làm 3 khoang, căng bạt 2 mặt. Toàn bộ kết cấu sẽ được đặt phía trước bồn hoa đối diện công vào của quảng trường Royal City. Lưu ý, do vị trí cổng không phù hợp cho việc lưu thông nên cổng chỉ mang tính chất biểu tượng

- Ý tưởng thiết kế: Sử dụng lại hình dáng tổng thể của cổng đã làm từ các năm trước của chương trình để tạo nên 1 hệ thống nhận diện thống nhất cho các năm tiếp theo.
 - + Sử dụng hình ảnh bánh răng làm chủ đạo, toàn bộ kết cấu cổng được sắp xếp theo hình ảnh bông hoa sen đang nở. Ngoài ra, việc sử dụng kết cấu vòm tròn đem lại cảm giác của sự bền vững (trong kiến trúc và xây dựng, kết cấu vòm cung và vòm mang lại nhiều lợi ích về hiệu năng xây dựng và tăng giá trị thẩm mỹ cho công trình).
 - + Sử dụng 2 tông màu chủ đạo là màu đỏ và màu xanh tạo sự nổi bật khi để ngoài trời.

HỒ SƠ THIẾT KẾ

HỘI CHỢ TRIỂN LÃM
HÀNG CÔNG NGHIỆP NÔNG THÔN
TIÊU BIỂU NĂM 2024

THIẾT KẾ TỔNG THỂ, CHI TIẾT
KỸ THUẬT CÁC HẠNG MỤC
HỘI CHỢ TRIỂN LÃM



ĐƠN VỊ THIẾT KẾ

CTY CP TÒ CHỨC SỰ KIỆN
VÀ QUẢNG CÁO VIETAD



Ông: Lê Anh Tuấn

CHỦ TRÌ

Bà: Hàn Thị Mỹ Lệ

THIẾT KẾ

Bà: Nguyễn Thị Anh Thư

HOÀN THÀNH

NĂM 2024

- Chi tiết kỹ thuật:

- + Toàn bộ kết cấu chịu lực được hàn từ sắt hộp 40mm x 40mm x 1,4mm
- + Gia cố chắc chắn bằng các đối trọng với trọng lượng tổng thể tối thiểu 2.000kg (phân bố đều cho các chân cột và các vị trí cần chống đỡ)

2.4 Khu vực sân khấu và khu vực đại biểu

Toàn bộ khu vực này sẽ nằm trong nhà tiền chế kết cấu không gian, mái bạt chống xuyên nắng, kích thước 18.8m rộng x 29.4m dài, tổng chiều cao cột là 7m, chiều cao đỉnh 10,3m, khẩu độ giữa các tâm cột là 9,6m (bao gồm cả chiều rộng của các lồng tời), được gia cố bằng các đối trọng để đảm bảo an toàn khi có thời tiết bất lợi.

a. Khu vực sân khấu

- Diện tích mặt sàn: 18m dài x 6m rộng x 0,6m cao.
- Kết cấu sân khấu là kết cấu khung thép chịu lực. Mặt sàn trải ván gỗ MDF, phủ thảm đỏ
- Sân khấu sẽ có 03 lối lên xuống được bố trí 01 chiếc ở phía trước và 2 bên.
- Backdrop khung sắt căng bạt hiflex để ghi, gia cố chắc chắn với sàn.
- Màn hình LED loại P4 đến P3 ngoài trời
- Hệ thống âm thanh, ánh sáng phục vụ lễ khai mạc

b. Khu vực đại biểu

- Trang thiết bị bao gồm: sàn trải thảm toàn bộ, ghế da chân quỳ VIP, bàn cho đại biểu chiều dài 1,2 m dài x 0.6m rộng x 0.75m cao phủ khăn, ghế Xuân Hòa có phủ áo và thắt nơ, nước uống, bát hoa để bàn
- Số lượng bàn: 16 chiếc
- Số lượng ghế da chân quỳ phục vụ khách VIP: 32 chiếc
- Số lượng ghế banquet phục vụ đại biểu: 268 chiếc

2.5 Khu vực trưng bày sản phẩm:

Bao gồm 2 khu vực

- 210 gian hàng tiêu chuẩn (Kích thước: 3m x 3m x 2.5m) được bố trí trong 07 nhà tiền chế. Có balet nhựa và thảm trải sàn
- 360m² không gian mở (tương đương diện tích 40 gian hàng tiêu chuẩn, dành cho các đơn vị đăng ký dàn dựng theo thiết kế đặc thù của đơn vị). Có balet nhựa và thảm trải sàn

HỒ SƠ THIẾT KẾ

HỘI CHỢ TRIỂN LÃM
HÀNG CÔNG NGHIỆP NÔNG THÔN
TIÊU BIỂU NĂM 2024

THIẾT KẾ TỔNG THỂ, CHI TIẾT
KỸ THUẬT CÁC HẠNG MỤC
HỘI CHỢ TRIỂN LÃM



ĐƠN VỊ THIẾT KẾ



Ông: Lê Anh Tuấn

CHỦ TRÌ

Bà: Hàn Thị Mỹ Lê

THIẾT KẾ

Bà: Nguyễn Thị Anh Thư

HOÀN THÀNH

NĂM 2024

Gian hàng tiêu chuẩn bao gồm các thiết bị như sau:

- 01 bàn Xuân Hòa có khăn phủ và váy quây
- 02 ghế banquet
- 01 bóng đèn, 01 ổ cắm (16A). Toàn bộ hệ thống điện trong gian hàng phải phù hợp với yêu cầu kỹ thuật của BQL
- 01 sọt rác nhựa
- 01 biển tên
- Thảm trải sàn, balet

Đối với khu tự dựng:

- Các đơn vị đăng ký diện tích, công suất tiêu thụ điện (phù hợp với khả năng cung cấp của BQL và maquette thiết kế cho Ban tổ chức (BTC) 3 tuần trước ngày diễn ra sự kiện. BTC có trách nhiệm cung cấp diện tích và vị trí phù hợp với nhu cầu của doanh nghiệp và có trách nhiệm thông báo những quy định về thi công do BQL ban hành.
- Các đơn vị tự thi công phải có trách nhiệm thi công theo đúng các yêu cầu của BQL (các yêu cầu về hệ thống điện, kết cấu, thời gian thi công...)

Toàn bộ các gian hàng và khu tự dựng sẽ được bố trí trong 07 nhà tiền chế (khung hợp kim nhôm), có mái che (bạt chống xuyên sáng), pano bịt đầu hồi (khung sắt căng bạt hiflex), hệ thống chiếu sáng (bóng led 300w) và được chia thành 5 khu như sau:

Khu A: gồm 02 nhà tiền chế

Gồm 2 nhà tiền chế

- Kích thước nhà tiền chế số 1: 95m dài x 15m rộng. Chiều cao các cột tối thiểu 4m, chiều cao đỉnh mái 7,5m
- Kích thước nhà tiền chế số 2: 8m dài x 12m rộng. Chiều cao các cột tối thiểu 4m, chiều cao đỉnh mái 4.2m

Khu B: gồm 02 nhà tiền chế

Gồm 2 nhà tiền chế

- Kích thước nhà tiền chế số 1: 95m dài x 15m rộng. Chiều cao các cột tối thiểu 4m, chiều cao đỉnh mái 7,5m
- Kích thước nhà tiền chế số 2: 8m dài x 12m rộng. Chiều cao các cột tối thiểu 4m, chiều cao đỉnh mái 4.2m

Khu C: gồm 01 nhà tiền chế

- Kích thước nhà tiền chế: 36m dài x 21m rộng. Chiều cao các cột tối thiểu 4m, chiều cao đỉnh mái 8,5m

Khu D: gồm 01 nhà tiền chế

- Kích thước nhà tiền chế: 30,8m dài x 4,4m rộng. Chiều cao các cột tối thiểu 2,8m, chiều cao đỉnh mái 4,2m

Khu E: gồm 01 nhà tiền chế

- Kích thước nhà tiền chế: 30,8m dài x 4,4m rộng. Chiều cao các cột tối thiểu 2,8m, chiều cao đỉnh mái 4,2m

HỒ SƠ THIẾT KẾ

HỘI CHỢ TRIỂN LÃM
HÀNG CÔNG NGHIỆP NÔNG THÔN
TIÊU BIỂU NĂM 2024

THIẾT KẾ TỔNG THỂ, CHI TIẾT
KỸ THUẬT CÁC HẠNG MỤC
HỘI CHỢ TRIỂN LÃM



ĐƠN VỊ THIẾT KẾ



Ông: Lê Anh Tuấn

CHỦ TRÌ

Bà: Hàn Thị Mỹ Lệ

THIẾT KẾ

Bà: Nguyễn Thị Anh Thư

HOÀN THÀNH

NĂM 2024

SƠ ĐỒ MẶT BẰNG

- 1** Gian hàng tiêu chuẩn. KT: 3mW x 3mL x 2.5mH
- 2** Các gian hàng tự thi công
- SÂN KHẤU** Sân khấu khai mạc: KT: 5mW x 20mL x 0.5mH
- Ban tổ chức. KT: 5mW x 5mL x 6mH

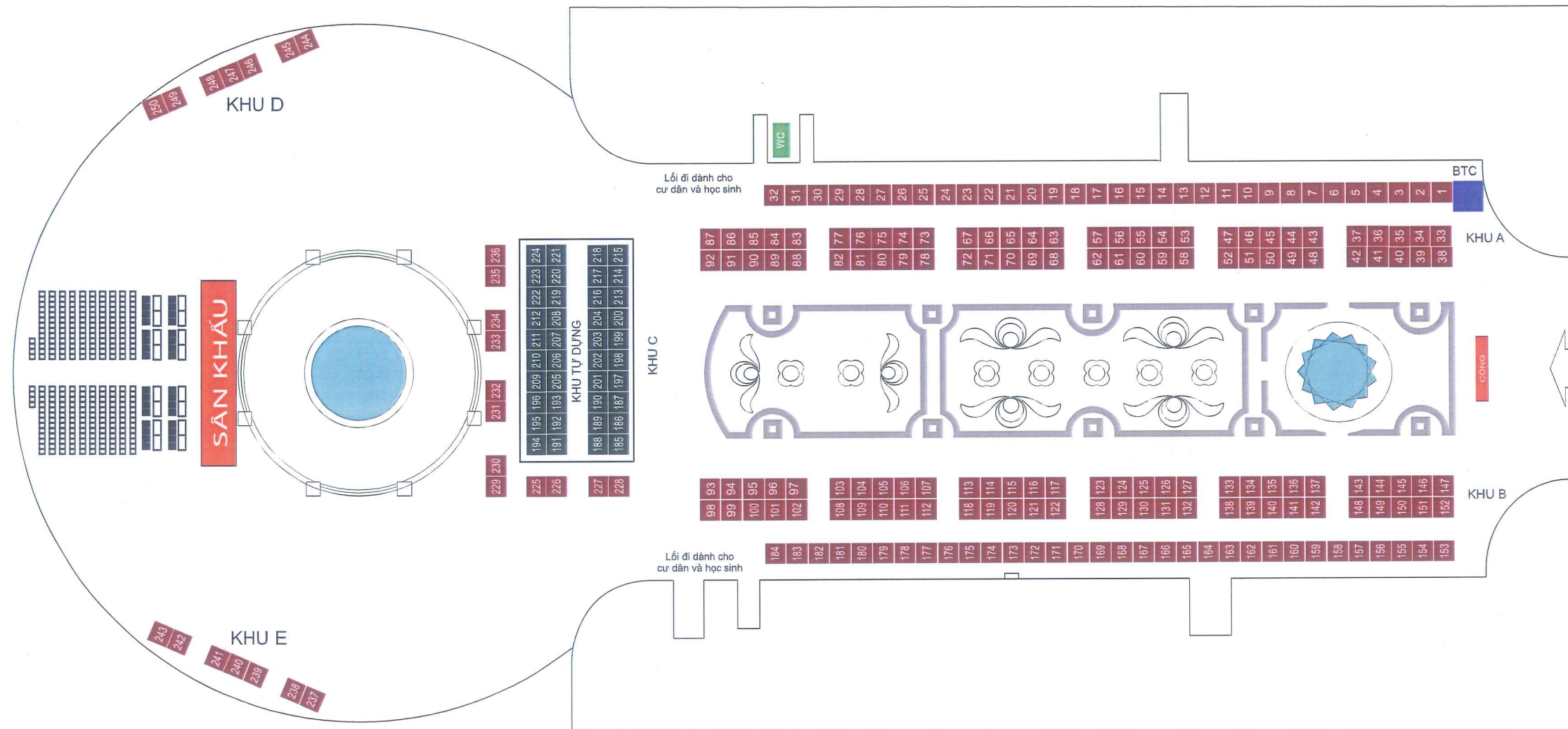

HỒ SƠ THIẾT KẾ

HỘI CHỢ TRIỂN LÃM
HÀNG CÔNG NGHIỆP NÔNG THÔN
TIÊU BIỂU NĂM 2024

THIẾT KẾ TỔNG THỂ, CHI TIẾT
KỸ THUẬT CÁC HẠNG MỤC
HỘI CHỢ TRIỂN LÃM



ĐƠN VỊ THIẾT KẾ

CTY GP TỜ CHỨC SỰ KIỆN
VÀ QUẢNG CÁO VIETAD



Ông: Lê Anh Tuấn

CHỦ TRÌ

Handwritten signature

Bà: Hàn Thị Mỹ Lệ

THIẾT KẾ

Handwritten signature

Bà: Nguyễn Thị Anh Thư

HOÀN THÀNH

NĂM 2024

SƠ ĐỒ DỰNG HÀNG RÀO PHỤC VỤ THI CÔNG

Tổng diện tích hàng rào cần thiết: 929,5m dài X 2m cao
 Chi tiết kích thước: tham khảo kích thước hàng rào cửa từng khu

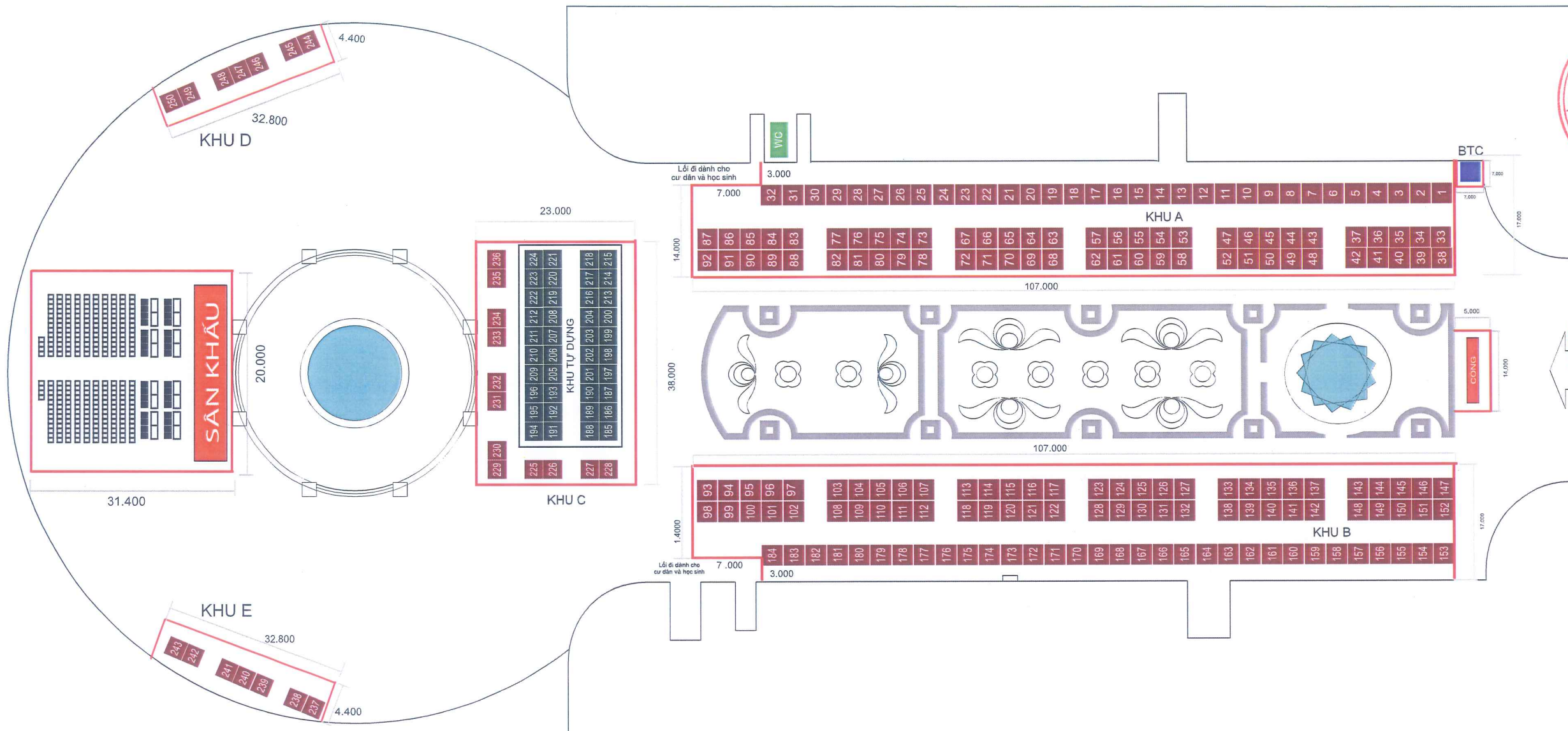

HỒ SƠ THIẾT KẾ

HỘI CHỢ TRIỂN LÃM
 HÀNG CÔNG NGHIỆP NÔNG THÔN
 TIÊU BIỂU NĂM 2024

THIẾT KẾ TỔNG THỂ, CHI TIẾT
 KỸ THUẬT CÁC HẠNG MỤC
 HỘI CHỢ TRIỂN LÃM



ĐƠN VỊ THIẾT KẾ



Ông: Lê Anh Tuấn

CHỦ TRÌ

Handwritten signature

Bà: Hàn Thị Mỹ Lệ

THIẾT KẾ

Handwritten signature

Bà: Nguyễn Thị Anh Thư

HOÀN THÀNH

NĂM 2024

VỊ TRÍ ĐẶT BÌNH PCCC



Bình phòng cháy chữa cháy
dạng bột 6,8kg
Số lượng: 100 bình

VỊ TRÍ ĐẶT CÁC BÌNH
PHÒNG CHÁY CHỮA CHÁY

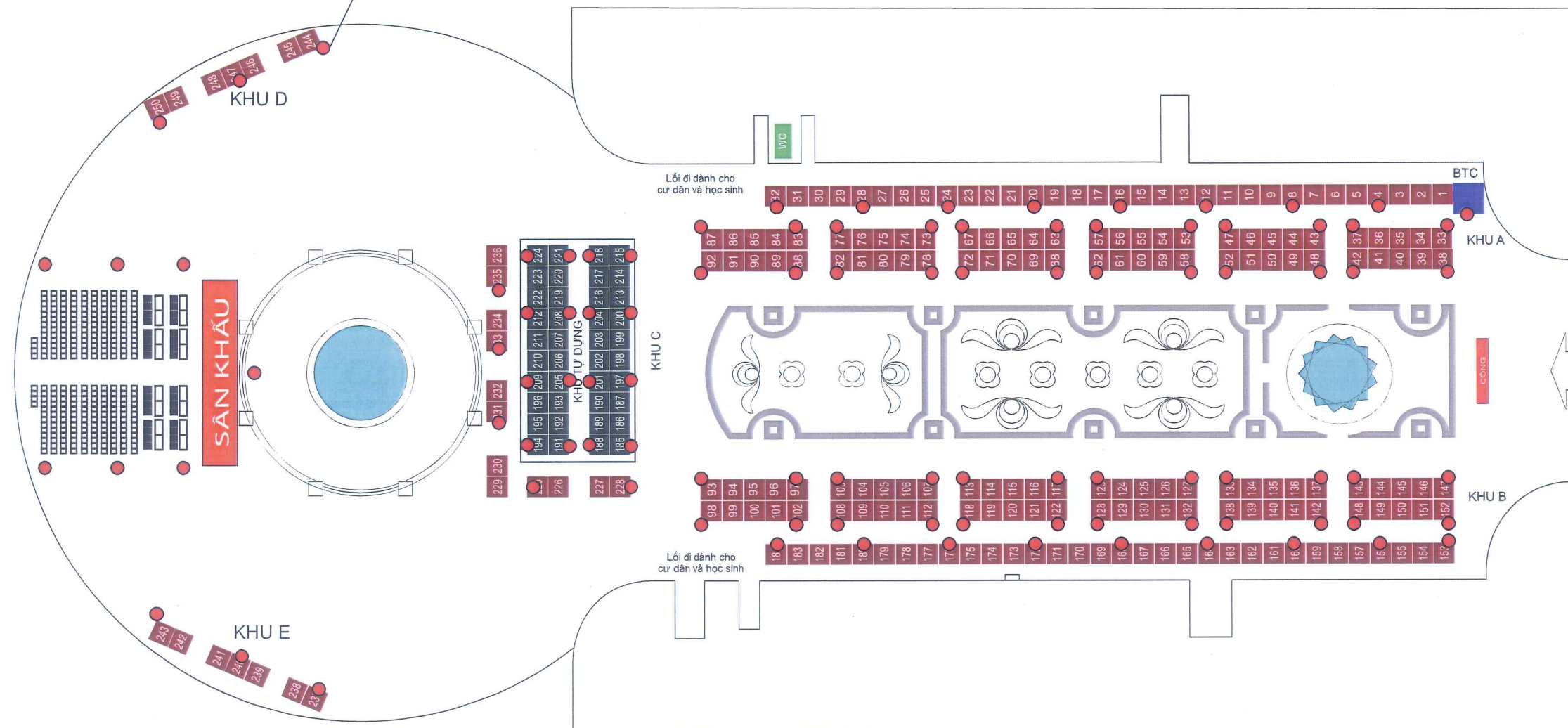

HỒ SƠ THIẾT KẾ

HỘI CHỢ TRIỂN LÃM
HÀNG CÔNG NGHIỆP NÔNG THÔN
TIÊU BIỂU NĂM 2024

THIẾT KẾ TỔNG THỂ, CHI TIẾT
KỸ THUẬT CÁC HẠNG MỤC
HỘI CHỢ TRIỂN LÃM



ĐƠN VI THIẾT KẾ



Ông: Lê Anh Tuấn

CHỦ TRÌ

Handwritten signature

Bà: Hàn Thị Mỹ Lệ

THIẾT KẾ

Handwritten signature

Bà: Nguyễn Thị Anh Thư

HOÀN THÀNH

NĂM 2024

PHỐI CẢNH TỔNG THỂ



HỒ SƠ THIẾT KẾ

HỘI CHỢ TRIỂN LÃM
HÀNG CÔNG NGHIỆP NÔNG THÔN
TIÊU BIỂU NĂM 2024

THIẾT KẾ TỔNG THỂ, CHI TIẾT
KỸ THUẬT CÁC HẠNG MỤC
HỘI CHỢ TRIỂN LÃM



ĐƠN VỊ THIẾT KẾ



Ông: Lê Anh Tuấn

CHỦ TRÌ

Bà: Hàn Thị Mỹ Lệ

THIẾT KẾ

Bà: Nguyễn Thị Anh Thư

HOÀN THÀNH

NĂM 2024

PHỐI CẢNH TỔNG THỂ



HỒ SƠ THIẾT KẾ

HỘI CHỢ TRIÊN LÂM
HÀNG CÔNG NGHIỆP NÔNG THÔN
TIÊU BIỂU NĂM 2024

THIẾT KẾ TỔNG THỂ, CHI TIẾT
KỸ THUẬT CÁC HẠNG MỤC
HỘI CHỢ TRIÊN LÂM

TRUNG TÂM KHUYẾN CÔNG
VÀ TƯ VẤN PHÁT TRIỂN CÔNG NGHIỆP 1
THƯỜNG ĐΙΑ

ĐƠN VỊ THIẾT KẾ

M.S.D.N. 0105508619
CÔNG TY CỔ PHẦN
TỔ CHỨC SỰ KIỆN
VÀ QUẢNG CÁO
VIETAD
GIÁM ĐỐC

CTY TỔ CHỨC SỰ KIỆN
VÀ QUẢNG CÁO VIETAD

Satz

Ông: Lê Anh Tuấn

CHỦ TRÌ

huyle

Bà: Hàn Thị Mỹ Lê

THIẾT KẾ

h

Bà: Nguyễn Thị Anh Thư

HOÀN THÀNH
NĂM 2024

PHỐI CẢNH TỔNG THỂ



HỒ SƠ THIẾT KẾ

HỘI CHỢ TRIỂN LÃM
HÀNG CÔNG NGHIỆP NÔNG THÔN
TIÊU BIỂU NĂM 2024

THIẾT KẾ TỔNG THỂ, CHI TIẾT
KỸ THUẬT CÁC HÀNG MỤC
HỘI CHỢ TRIỂN LÃM



TRUNG TÂM KHUYẾN CÔNG
VÀ TƯ VẤN PHÁT TRIỂN CÔNG NGHIỆP 1

ĐƠN VỊ THIẾT KẾ



CÔNG TY CỔ PHẦN
TỔ CHỨC SỰ KIỆN
VÀ QUẢNG CÁO
VIETAD

Signature

Ông: Lê Anh Tuấn

CHỦ TRÌ

Signature

Bà: Hàn Thị Mỹ Lệ

THIẾT KẾ

Signature

Bà: Nguyễn Thị Anh Thư

HOÀN THÀNH

NĂM 2024

PHỐI CẢNH TỔNG THỂ



HỒ SƠ THIẾT KẾ

HỘI CHỢ TRIỂN LÃM
HÀNG CÔNG NGHIỆP NÔNG THÔN TIÊU BIỂU NĂM 2024

THIẾT KẾ TỔNG THỂ, CHI TIẾT
KỸ THUẬT CÁC HẠNG MỤC
HỘI CHỢ TRIỂN LÃM



TRUNG TÂM KHUYẾN CÔNG
VÀ TƯ VẤN PHÁT TRIỂN CÔNG NGHIỆP 1

ĐƠN VỊ THIẾT KẾ



CÔNG TY TỔ CHỨC SỰ KIỆN
VÀ QUẢNG CÁO VIETAD

Ông: Lê Anh Tuấn

CHỦ TRÌ

Handwritten signature of Han Thi My Le

Bà: Hàn Thị Mỹ Lệ

THIẾT KẾ

Handwritten signature of Nguyen Thi Anh Thu

Bà: Nguyễn Thị Anh Thư

HOÀN THÀNH

NĂM 2024

PHỐI CẢNH TỔNG THỂ



HỒ SƠ THIẾT KẾ

HỘI CHỢ TRIỂN LÃM
HÀNG CÔNG NGHIỆP NÔNG THÔN
TIÊU BIỂU NĂM 2024

THIẾT KẾ TỔNG THỂ, CHI TIẾT
KỸ THUẬT CÁC HẠNG MỤC
HỘI CHỢ TRIỂN LÃM



CHỦ ĐẦU TƯ
TRUNG TÂM KHUYẾN CÔNG
VÀ TƯ VẤN PHÁT TRIỂN CÔNG NGHIỆP 1

ĐƠN VI THIẾT KẾ



CÔNG TY TỔ CHỨC SỰ KIỆN
VÀ QUẢNG CÁO VIETAD

GIÁM ĐỐC

Ông: Lê Anh Tuấn

CHỦ TRÌ

Handwritten signature

Bà: Hàn Thị Mỹ Lệ

THIẾT KẾ

Handwritten signature

Bà: Nguyễn Thị Anh Thư

HOÀN THÀNH

NĂM 2024

PHỐI CẢNH VÀ KÍCH THƯỚC CHI TIẾT CÁC HẠNG MỤC

PHỐI CẢNH SÂN KHẤU

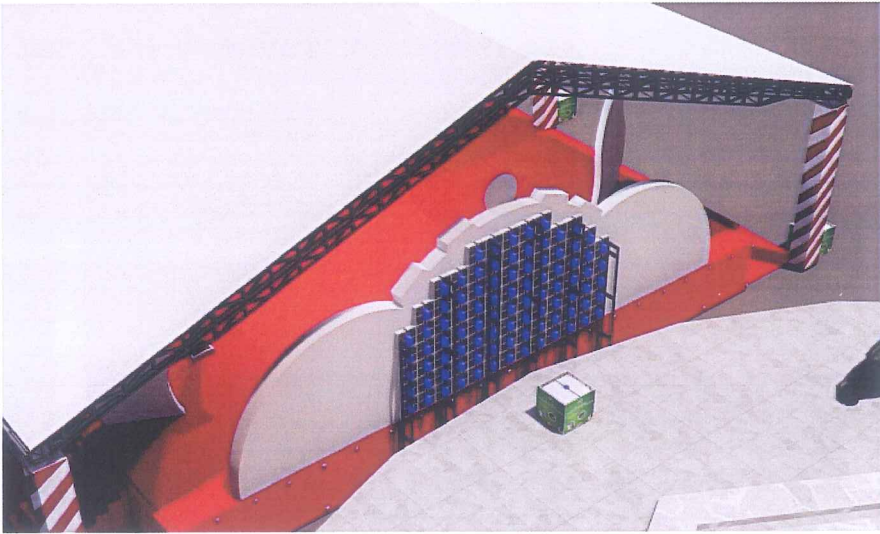

HỒ SƠ THIẾT KẾ

HỘI CHỢ TRIỂN LÃM
HÀNG CÔNG NGHIỆP NÔNG THÔN
TIÊU BIỂU NĂM 2024

THIẾT KẾ TỔNG THỂ, CHI TIẾT
KỸ THUẬT CÁC HẠNG MỤC
HỘI CHỢ TRIỂN LÃM



CHỦ ĐẠO TƯ
TRUNG TÂM KHUYẾN CÔNG
VÀ TƯ VẤN PHÁT TRIỂN CÔNG NGHIỆP 1

ĐƠN VI THIẾT KẾ



CÔNG TY TỔ CHỨC SỰ KIỆN
VÀ QUẢNG CÁO VIETAD

Ông: Lê Anh Tuấn

CHỦ TRÌ

Handwritten signature of Bà: Hàn Thị Mỹ Lệ

Bà: Hàn Thị Mỹ Lệ

THIẾT KẾ

Handwritten signature of Bà: Nguyễn Thị Anh Thư

Bà: Nguyễn Thị Anh Thư

HOÀN THÀNH

NĂM 2024

HỌA TIẾT TRANG TRÍ SÂN KHẤU



Xương chịu lực: kết cấu khung xương sắt hộp 40mm x 40mm x 1,4 mm dày
 Tổng diện tích khung sắt căng bạt là: 89.5m²

(Chú ý, cách tính diện tích thi công các hạng mục khung sắt căng bạt = kích thước tổng thể chiều cao x kích thước tổng thể chiều ngang)

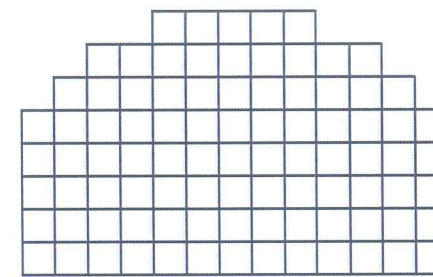

SƠ ĐỒ BỐ TRÍ MÀN LED

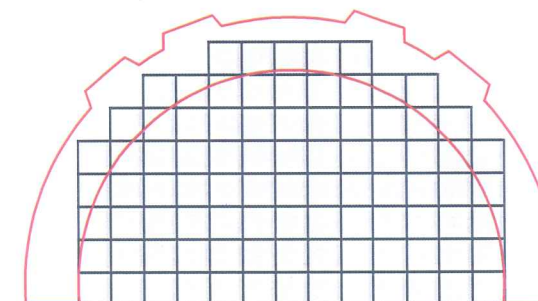

(Chú ý, cách tính diện tích màn led = số module x diện tích mỗi module)

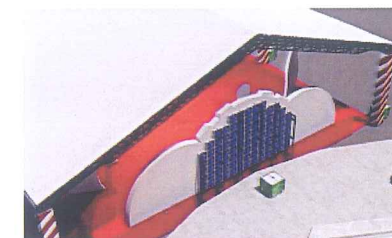

Vị trí đặt màn Led và đối trọng

ĐỐI TRỌNG CHO MÀN LED: 1 CHIẾC

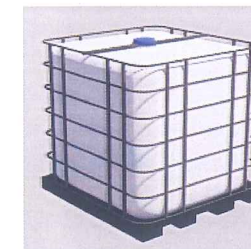

MAQUETTE, KHUNG SẮT (SẮT 20MM X 20MM X 1,4MM) CĂNG BẠT HIFLEX



1.000

PHỐI CẢNH

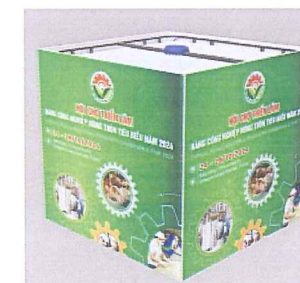

4.460

2.700

1.880

1.2

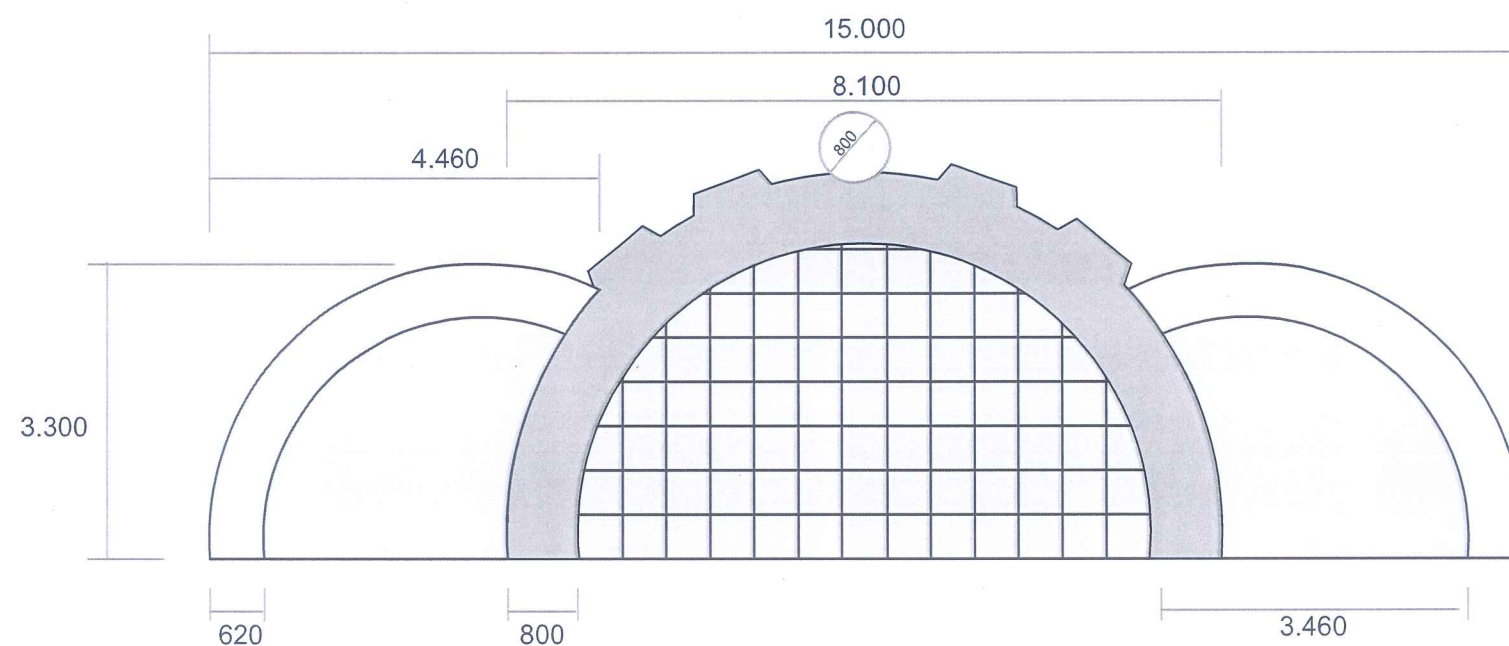

HỒ SƠ THIẾT KẾ

HỘI CHỢ TRIỂN LÃM
 HÀNG CÔNG NGHIỆP NÔNG THÔN
 TIÊU BIỂU NĂM 2024

THIẾT KẾ TỔNG THỂ, CHI TIẾT
 KỸ THUẬT CÁC HẠNG MỤC
 HỘI CHỢ TRIỂN LÃM

CHỦ ĐẦU TƯ
 TRUNG TÂM KHUYẾN CÔNG
 VÀ TƯ VẤN PHÁT TRIỂN CÔNG NGHIỆP 1

ĐƠN VỊ THIẾT KẾ

CÔNG TY CỔ PHẦN
 TỔ CHỨC SỰ KIỆN
 VÀ QUẢNG CÁO
 VIETAD

Ông: Lê Anh Tuấn

CHỦ TRÌ

Bà: Hàn Thị Mỹ Lệ

THIẾT KẾ

Bà: Nguyễn Thị Anh Thư

HOÀN THÀNH

NĂM 2024

THÔNG SỐ KỸ THUẬT SÀN SÂN KHẤU

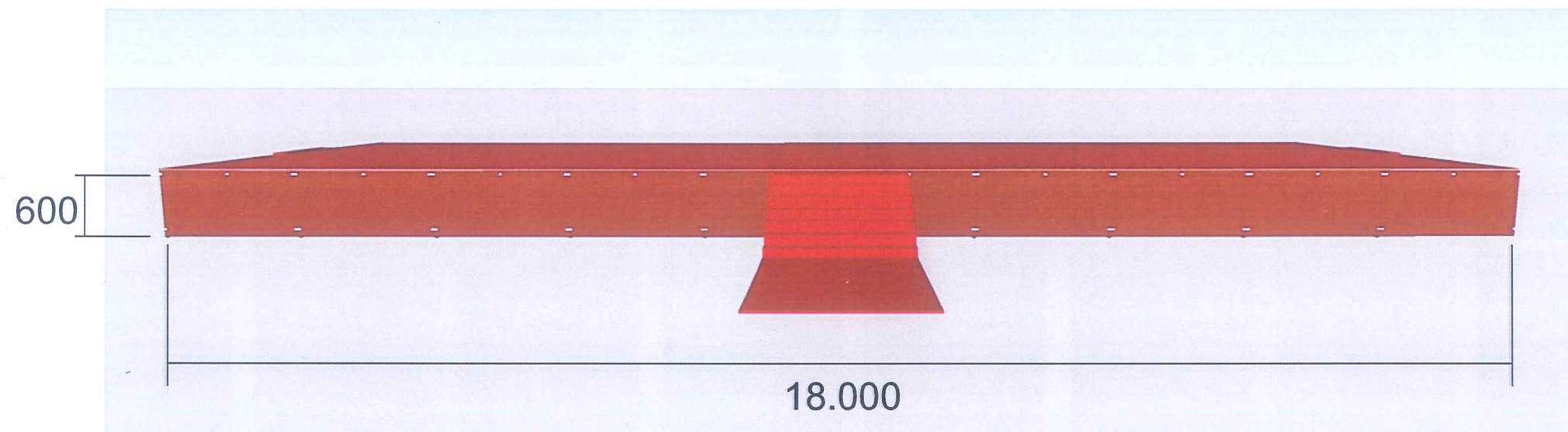
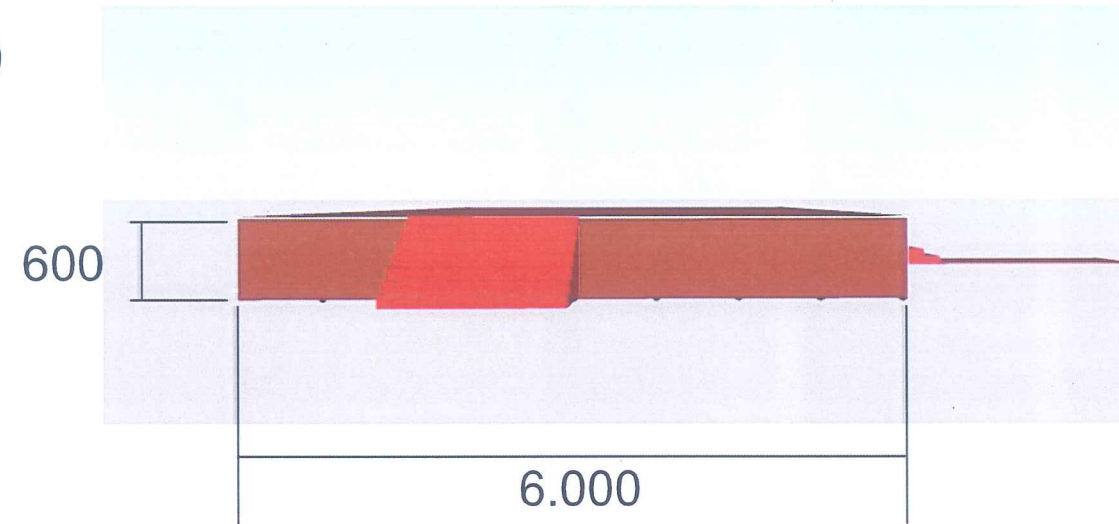
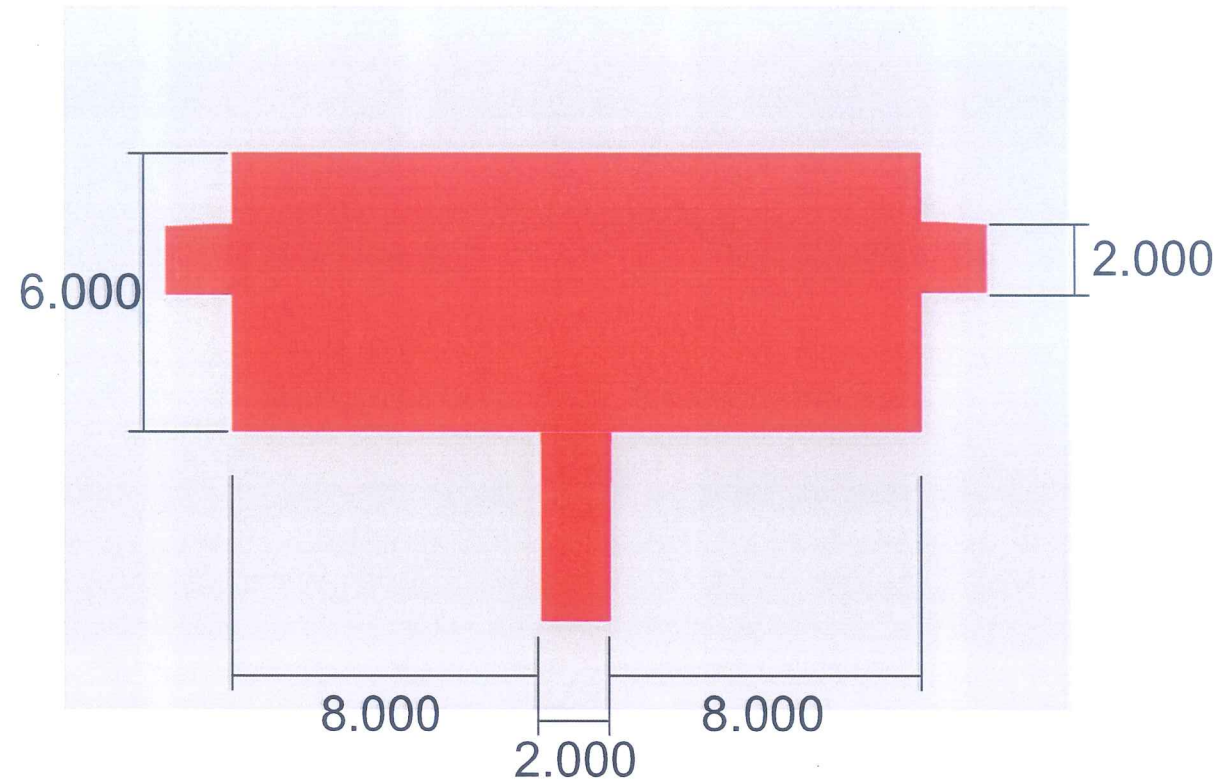

Diện tích mặt sàn: 108m²

HỒ SƠ THIẾT KẾ

HỘI CHỢ TRIỂN LÃM
HÀNG CÔNG NGHIỆP NÔNG THÔN
TIÊU BIỂU NĂM 2024

THIẾT KẾ TỔNG THỂ, CHI TIẾT
KỸ THUẬT CÁC HÀNG MỤC
HỘI CHỢ TRIỂN LÃM



CHỦ ĐẦU TƯ
TRUNG TÂM KHUYẾN CÔNG VÀ TƯ VẤN PHÁT TRIỂN CÔNG NGHIỆP
TRUNG TÂM KHUYẾN CÔNG VÀ TƯ VẤN PHÁT TRIỂN CÔNG NGHIỆP 1

ĐƠN VỊ THIẾT KẾ



CTY CP TỔ CHỨC SỰ KIỆN VÀ QUẢNG CÁO VIETAD

GIÁM ĐỐC

Ông: Lê Anh Tuấn

CHỦ TRÌ

Bà: Hàn Thị Mỹ Lệ

THIẾT KẾ

Bà: Nguyễn Thị Anh Thư

HOÀN THÀNH

NĂM 2024

KẾT CẤU SÀN SÂN KHẤU

SƠ ĐỒ TRẢI VÁN GỖ
18.000

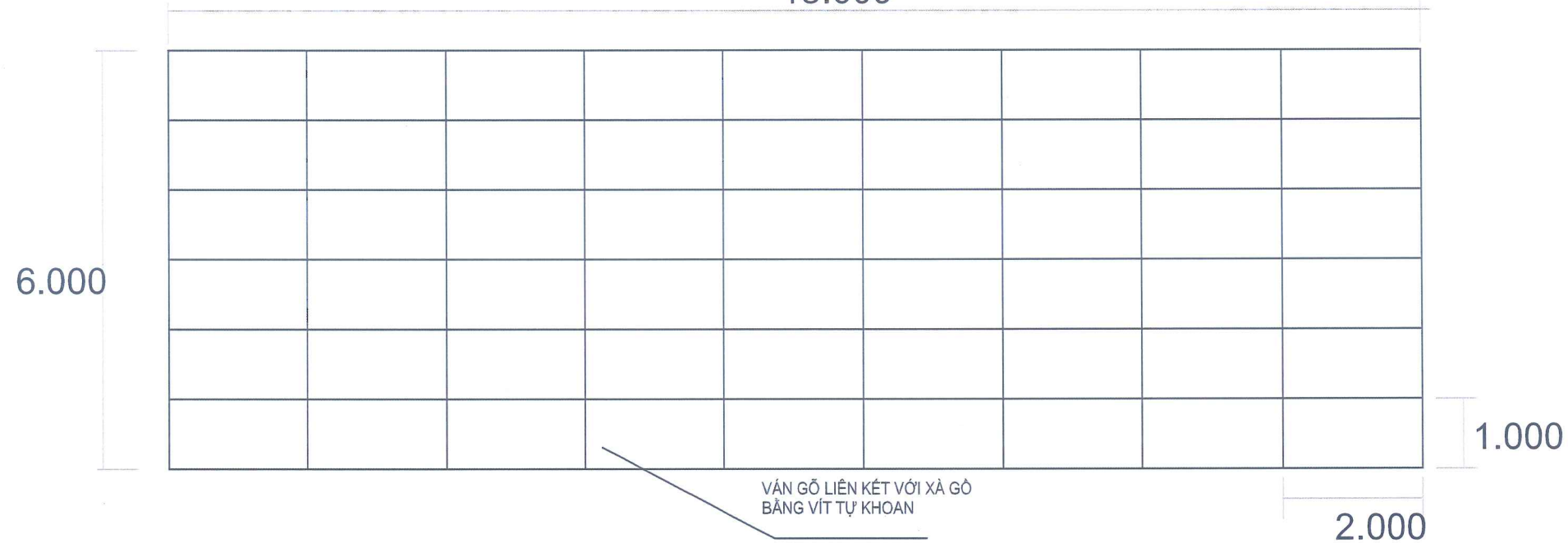

SƠ ĐỒ TRẢI KHUNG VÀ XÀ GỖ

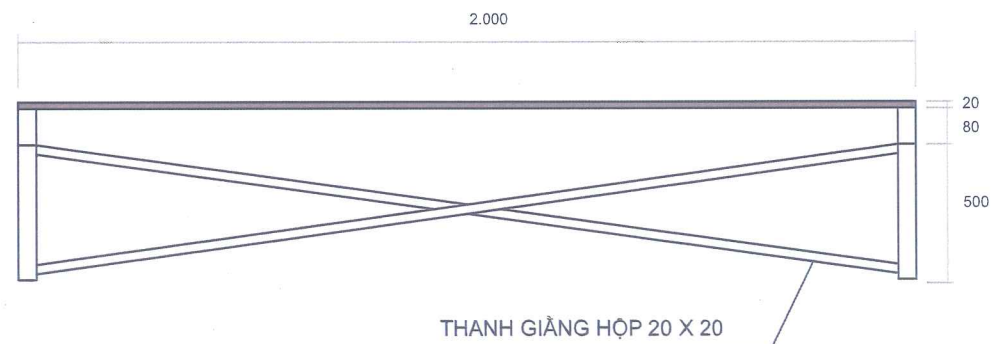
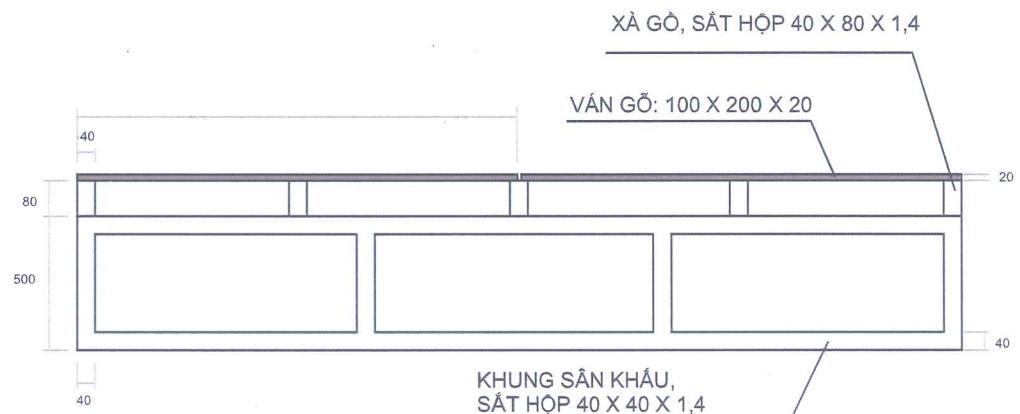
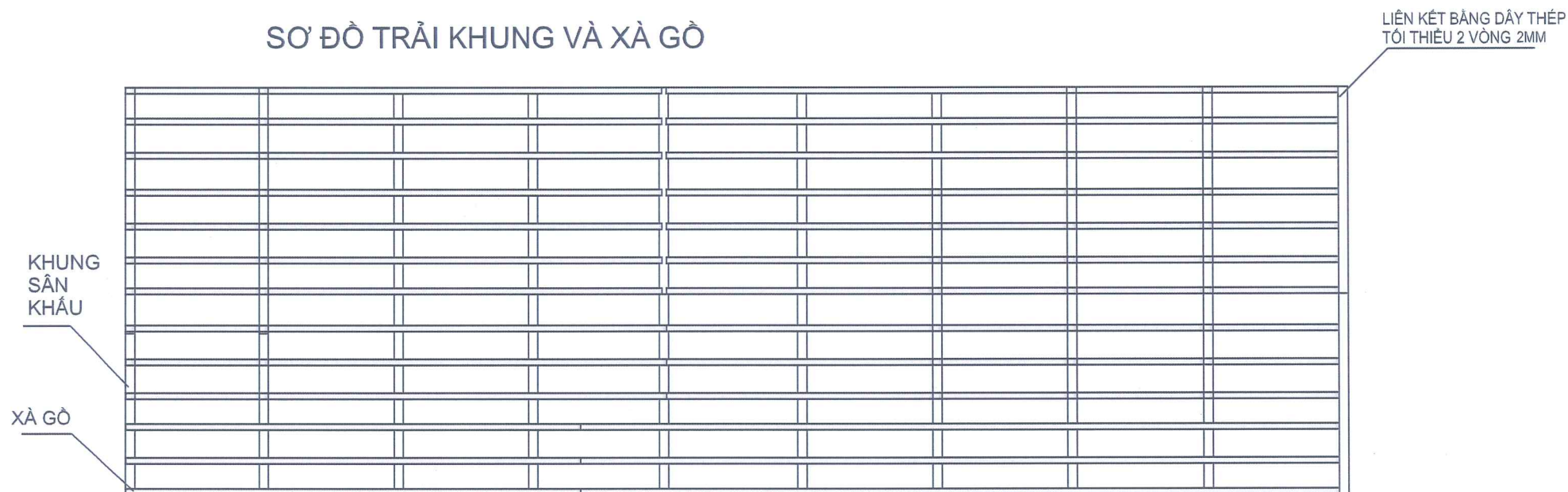

HỒ SƠ THIẾT KẾ

HỘI CHỢ TRIỂN LÃM
HÀNG CÔNG NGHIỆP NÔNG THÔN
TIÊU BIỂU NĂM 2024

THIẾT KẾ TỔNG THỂ, CHI TIẾT
KỸ THUẬT CÁC HẠNG MỤC
HỘI CHỢ TRIỂN LÃM



ĐƠN VỊ THIẾT KẾ



Ông: Lê Anh Tuấn

CHỦ TRÌ

Bà: Hàn Thị Mỹ Lệ

THIẾT KẾ

Bà: Nguyễn Thị Anh Thư

HOÀN THÀNH

NĂM 2024

NHÀ TIỀN CHẾ KHU VỰC KHAI MẠC

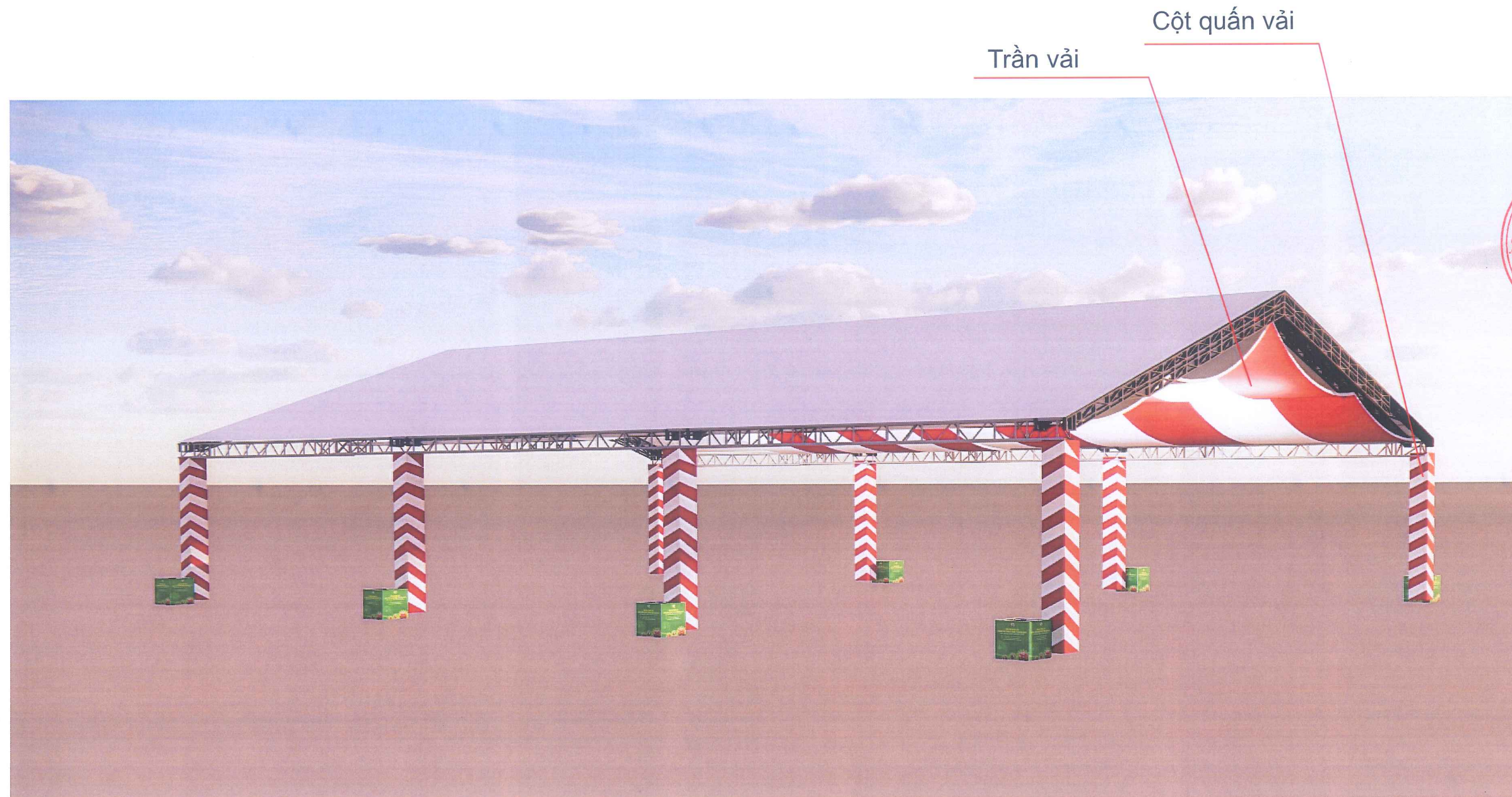

HỒ SƠ THIẾT KẾ

HỘI CHỢ TRIỂN LÃM
HÀNG CÔNG NGHIỆP NÔNG THÔN
TIÊU BIỂU NĂM 2024

THIẾT KẾ TỔNG THỂ, CHI TIẾT
KỸ THUẬT CÁC HẠNG MỤC
HỘI CHỢ TRIỂN LÃM



ĐƠN VỊ THIẾT KẾ

CTY CP TỔ CHỨC SỰ KIỆN VÀ QUẢNG CÁO VIETAD



Ông: Lê Anh Tuấn

CHỦ TRÌ

Bà: Hàn Thị Mỹ Lệ

THIẾT KẾ

Bà: Nguyễn Thị Anh Thư

HOÀN THÀNH

NĂM 2024

THÔNG SỐ KỸ THUẬT NHÀ TIỀN CHẾ KHU VỰC KHAI MẠC

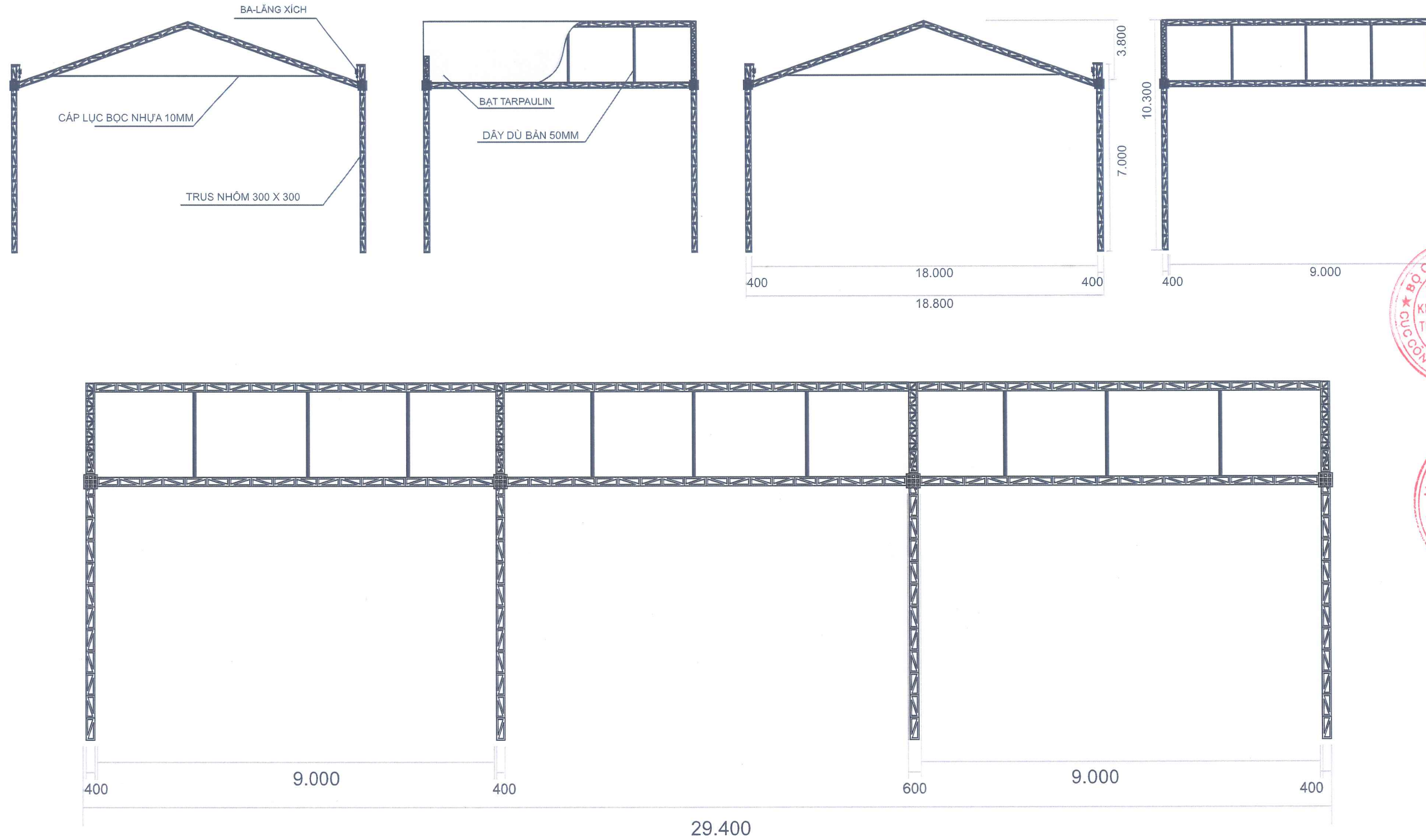

HỒ SƠ THIẾT KẾ

HỘI CHỢ TRIỂN LÃM
HÀNG CÔNG NGHIỆP NÔNG THÔN
TIÊU BIỂU NĂM 2024

THIẾT KẾ TỔNG THỂ, CHI TIẾT
KỸ THUẬT CÁC HẠNG MỤC
HỘI CHỢ TRIỂN LÃM



CHỦ ĐẦU TƯ

TRUNG TÂM KHUYẾN CÔNG VÀ
TƯ VẤN PHÁT TRIỂN CÔNG NGHIỆP 1

ĐƠN VỊ THIẾT KẾ



Ông: Lê Anh Tuấn

CHỦ TRÌ

Bà: Hàn Thị Mỹ Lệ

THIẾT KẾ

Bà: Nguyễn Thị Anh Thư

HOÀN THÀNH

NĂM 2024

SƠ ĐỒ BỐ TRÍ BÀN GHẾ

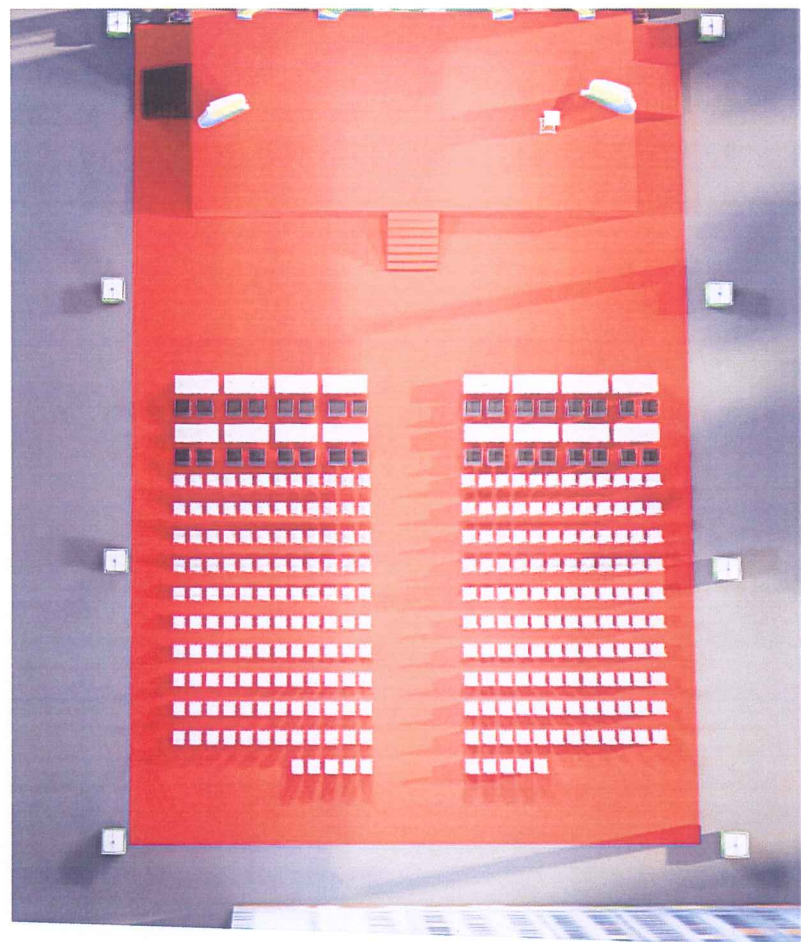

SÂN KHẤU

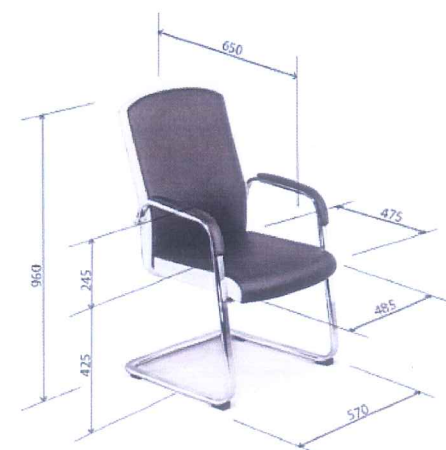

GHẾ DA CHÂN QUỲ CHO VIP
SỐ LƯỢNG: 32 CHIẾC

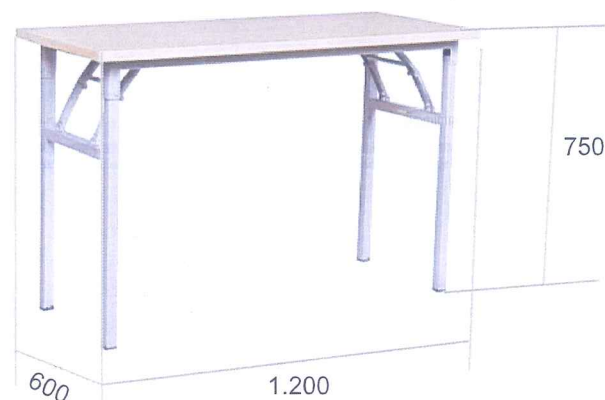

BÀN CÓ PHŨ VÁY QUẦY VÀ KHĂN PHŨ
SỐ LƯỢNG: 16 CHIẾC



GHẾ CÓ KHĂN PHŨ VÀ THẮT NƠ
SỐ LƯỢNG: 268 CHIẾC

HỒ SƠ THIẾT KẾ

HỘI CHỢ TRIỂN LÃM
HÀNG CÔNG NGHIỆP NÔNG THÔN
TIÊU BIỂU NĂM 2024

THIẾT KẾ TỔNG THỂ, CHI TIẾT
KỸ THUẬT CÁC HÀNG MỤC
HỘI CHỢ TRIỂN LÃM



CHỦ ĐẦU TƯ
TRUNG TÂM
KHUYẾN CÔNG VÀ
TƯ VẤN PHÁT TRIỂN
CÔNG NGHIỆP 1

ĐƠN VỊ THIẾT KẾ



CTY CP TỔ CHỨC SỰ KIỆN
VÀ QUẢNG CÁO VIETAD

Ông: Lê Anh Tuấn

CHỦ TRÌ

Handwritten signature

Bà: Hàn Thị Mỹ Lệ

THIẾT KẾ

Handwritten signature

Bà: Nguyễn Thị Anh Thư

HOÀN THÀNH

NĂM 2024

VỊ TRÍ ĐỐI TRỌNG VÀ HÀNG RÀO PHỤC VỤ THI CÔNG CHO KHU VỰC KHAI MẠC

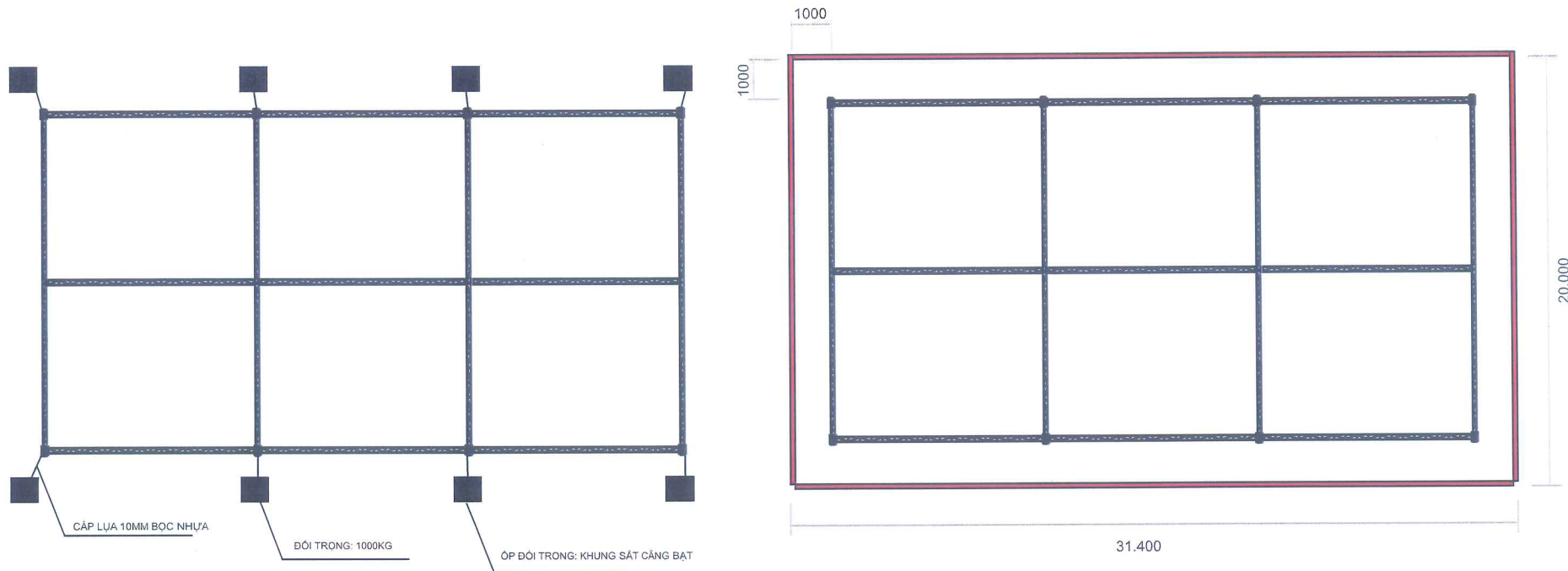

ĐỐI TRỌNG CHO NHÀ TIỀN CHẾ: 8 CHIẾC

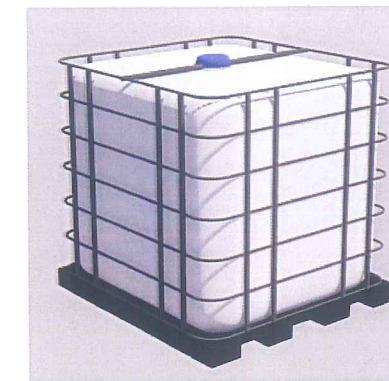

TRUNG TÂM KHUYẾN CÔNG VÀ TƯ VẤN PHÁT TRIỂN CÔNG NGHIỆP

ĐƠN VỊ THIẾT KẾ

CÔNG TY CỔ PHẦN TỰ CHỨC SỰ KIỆN VÀ QUẢNG CÁO VIETAD

Ông: Lê Anh Tuấn

CHỦ TRÌ

Bà: Hàn Thị Mỹ Lệ

THIẾT KẾ

Bà: Nguyễn Thị Anh Thư

HOÀN THÀNH

NĂM 2024

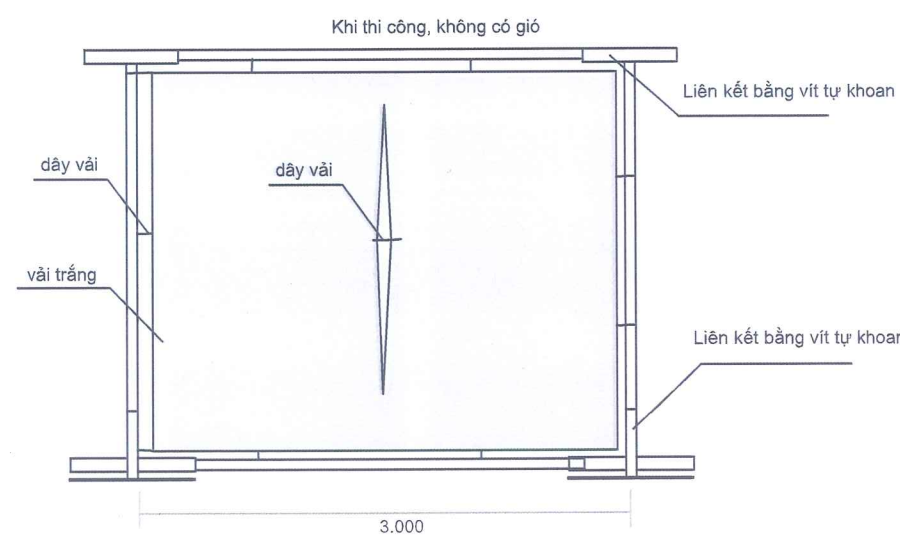
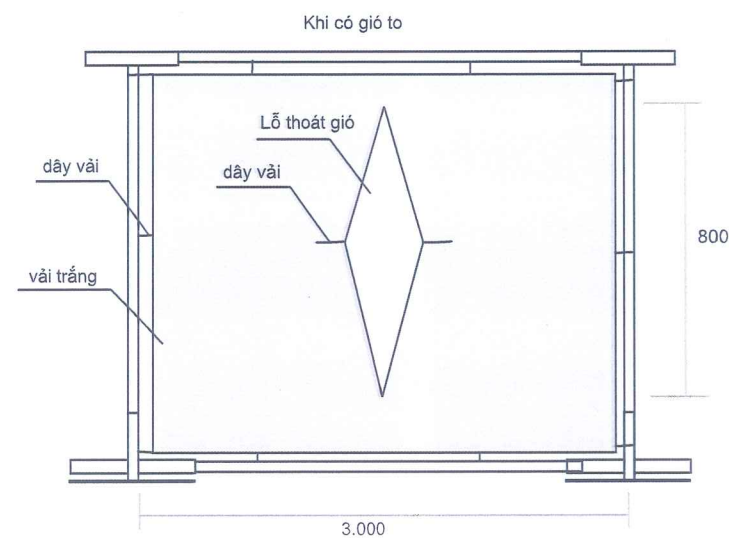
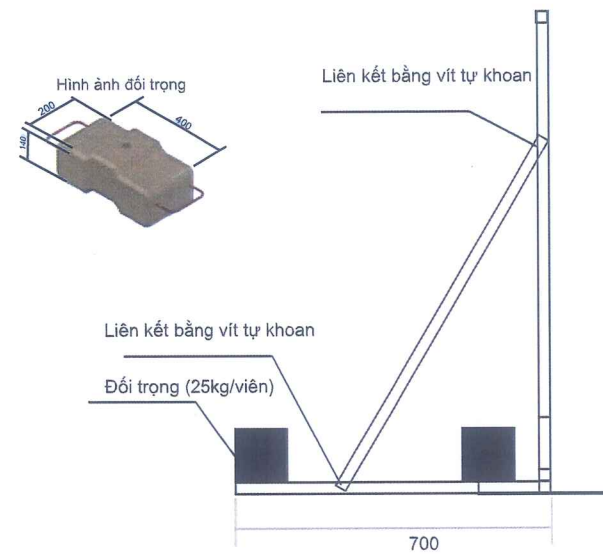
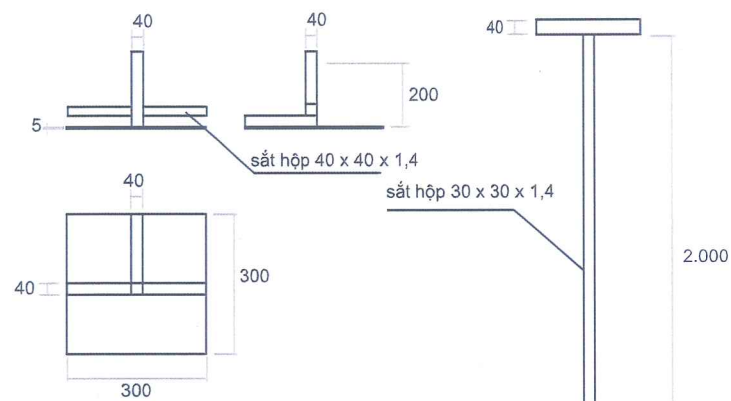

PHỐI CẢNH

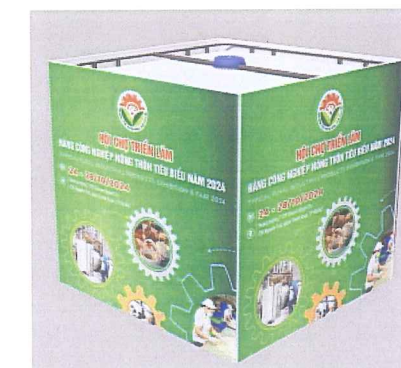

VỊ TRÍ KHU A VÀ KHU B

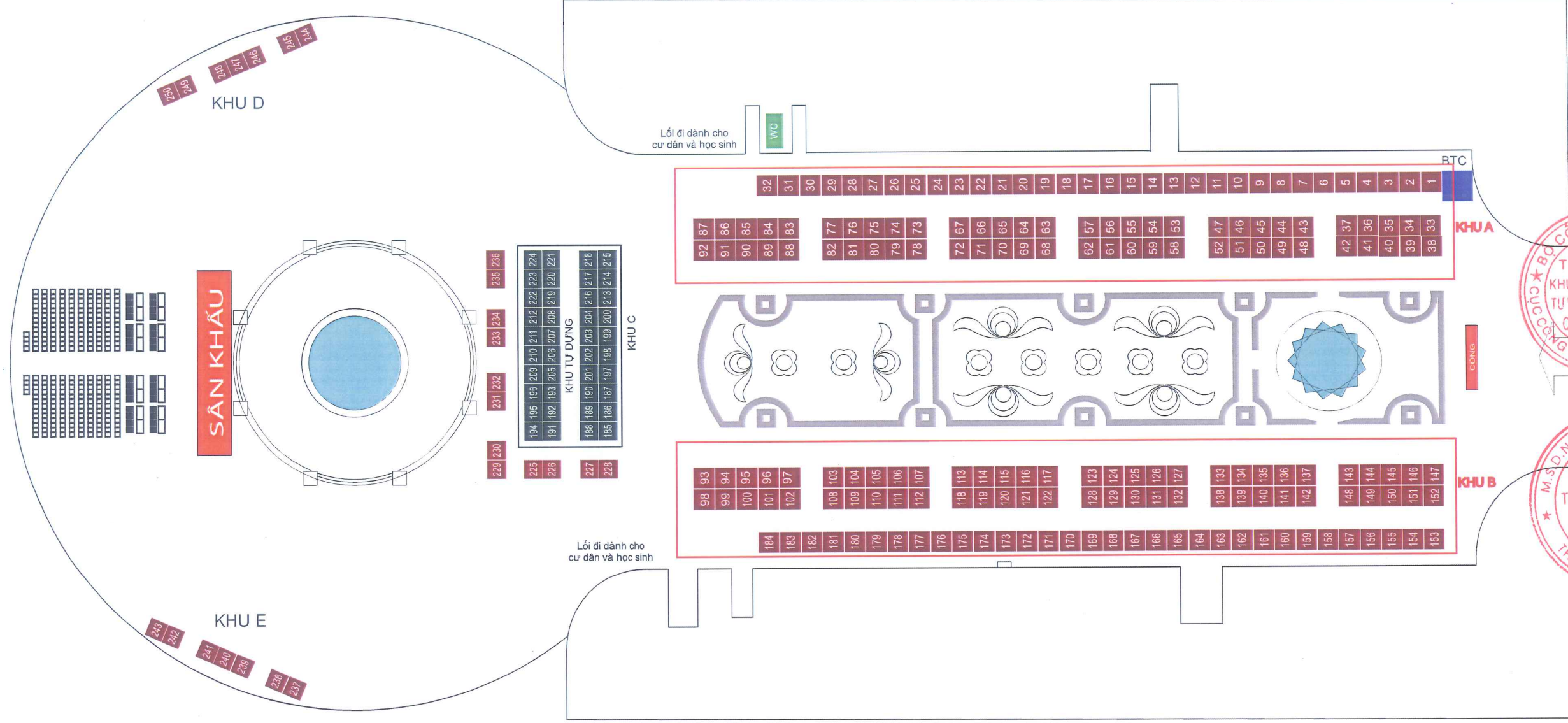

HỒ SƠ THIẾT KẾ

HỘI CHỢ TRIỂN LÃM
HÀNG CÔNG NGHIỆP NÔNG THÔN
TIÊU BIỂU NĂM 2024

THIẾT KẾ TỔNG THỂ, CHI TIẾT
KỸ THUẬT CÁC HÀNG MỤC
HỘI CHỢ TRIỂN LÃM

TRUNG TÂM KHUYẾN CỘNG
VÀ TUYÊN PHÁT TRIỂN CÔNG NGHIỆP 1

ĐƠN VỊ THIẾT KẾ

CÔNG TY TỔ CHỨC SỰ KIỆN
VÀ QUẢNG CÁO VIETAD

Ông: Lê Anh Tuấn

CHỦ TRÌ

Bà: Hàn Thị Mỹ Lệ

THIẾT KẾ

Bà: Nguyễn Thị Anh Thu

HOÀN THÀNH
NĂM 2024



(Handwritten signature)

PHỐI CẢNH KHU A

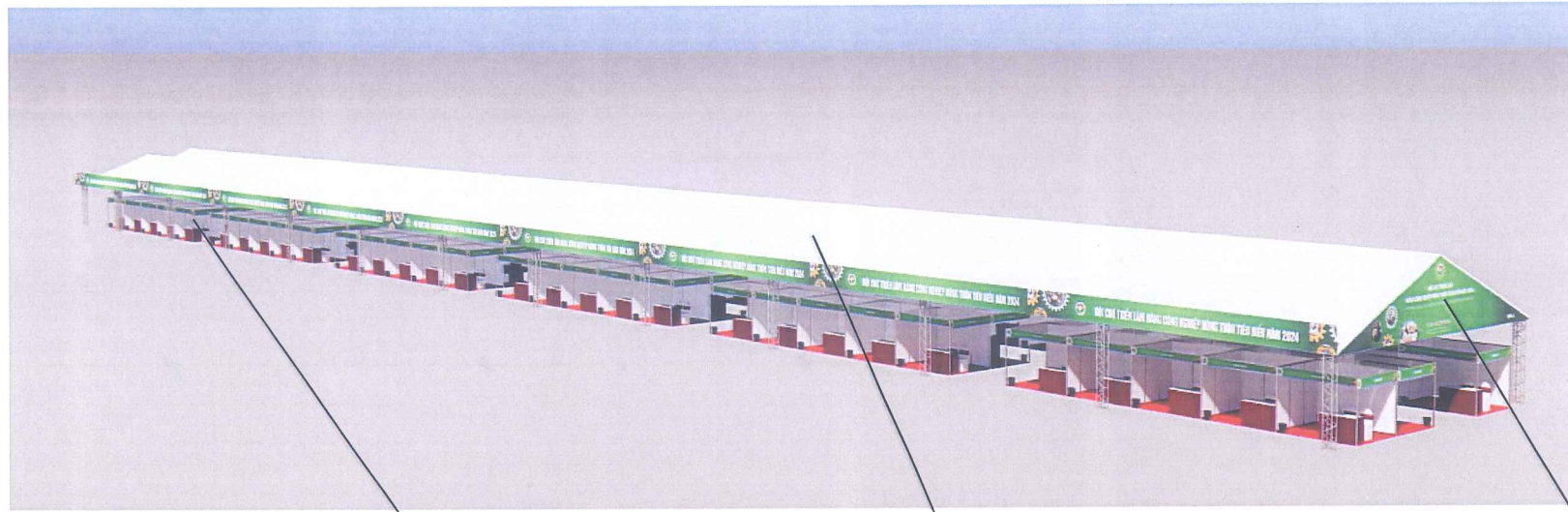

Gian hàng tiêu chuẩn,
kt: 300 x 300 x 2.500 (cao)
Số lượng: 92 gian

Nhà tiền chế 1
kt: 15.000 x 95.000

Đầu hồi nhà tiền chế 1
Kt: 15.000 x 3.100
Số lượng: 1 chiếc

Đầu hồi nhà tiền chế 2
Kt: 12.000 x 1.400
Số lượng: 1 chiếc

Nhà tiền chế 2,
KT: 12.000 x 8.000

Pano ốp sườn nhà bạt
KT tổng thể: 500 x 103.000



Bố trí các gian hàng tại khu A

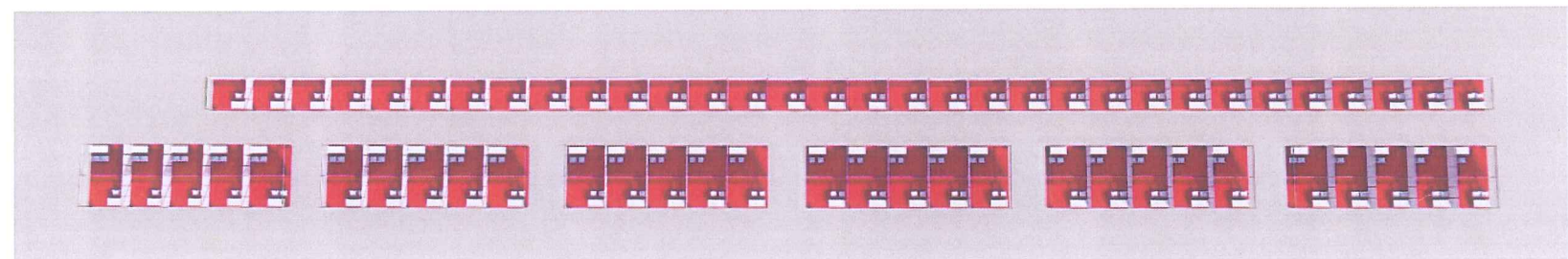

HỒ SƠ THIẾT KẾ

HỘI CHỢ TRIỂN LÃM
HÀNG CÔNG NGHIỆP NÔNG THÔN
TIÊU BIỂU NĂM 2024

THIẾT KẾ TỔNG THỂ, CHI TIẾT
KỸ THUẬT CÁC HÀNG MỤC
HỘI CHỢ TRIỂN LÃM



CHỦ ĐẦU TƯ
TRUNG TÂM KHUYẾN CÔNG
VÀ TƯ VẤN PHÁT TRIỂN CÔNG NGHIỆP 1.0

ĐƠN VỊ THIẾT KẾ



CÔNG TY TỔ CHỨC SỰ KIỆN
VÀ QUẢNG CÁO VIETAD
GIÁM ĐỐC

Signature

Ông: Lê Anh Tuấn

CHỦ TRÌ

Signature

Bà: Hàn Thị Mỹ Lê

THIẾT KẾ

Signature

Bà: Nguyễn Thị Anh Thư

HOÀN THÀNH

NĂM 2024

PHỐI CẢNH KHU B

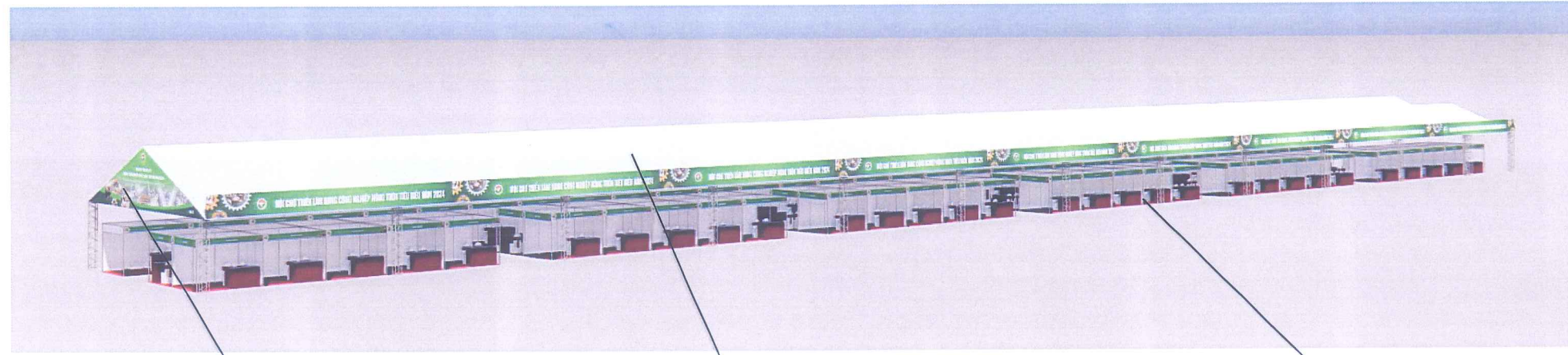

Đầu hồi nhà tiền chế 1
Kt: 15.000 x 3.100
Số lượng: 1 chiếc

Nhà tiền chế 1
kt: 15.000 x 95.000

Gian hàng tiêu chuẩn,
kt: 300 x 300 x 2.500 (cao)
Số lượng: 92 gian

Pano ốp sườn nhà bạt
KT tổng thể: 500 x 103.000

Nhà tiền chế 2,
KT: 12.000 x 8.000

Đầu hồi nhà tiền chế 2
Kt: 12.000 x 1.400
Số lượng: 1 chiếc



Bố trí các gian hàng tại khu B

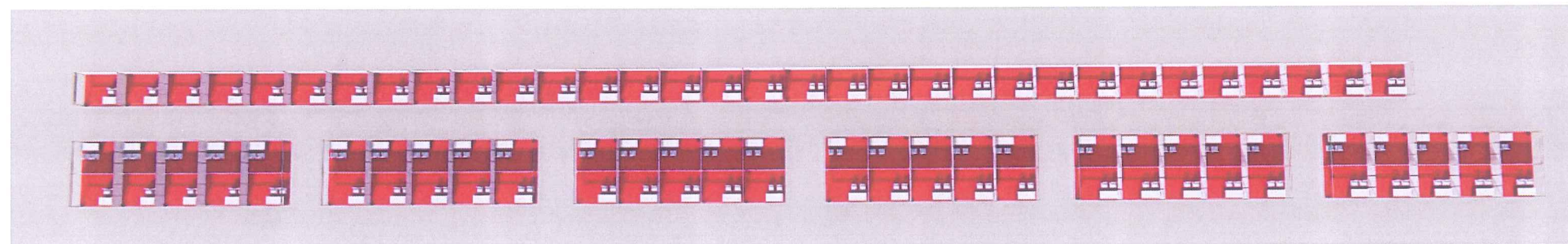

HỒ SƠ THIẾT KẾ

HỘI CHỢ TRIỂN LÃM
HÀNG CÔNG NGHIỆP NÔNG THÔN
TIÊU BIỂU NĂM 2024

THIẾT KẾ TỔNG THỂ, CHI TIẾT
KỸ THUẬT CÁC HẠNG MỤC
HỘI CHỢ TRIỂN LÃM



ĐƠN VỊ THIẾT KẾ



Signature

Ông: Lê Anh Tuấn

CHỦ TRÌ

Signature

Bà: Hàn Thị Mỹ Lê

THIẾT KẾ

Signature

Bà: Nguyễn Thị Anh Thư

HOÀN THÀNH

NĂM 2024

KÍCH THƯỚC NHÀ TIỀN CHẾ 1 CỦA KHU A VÀ KHU B

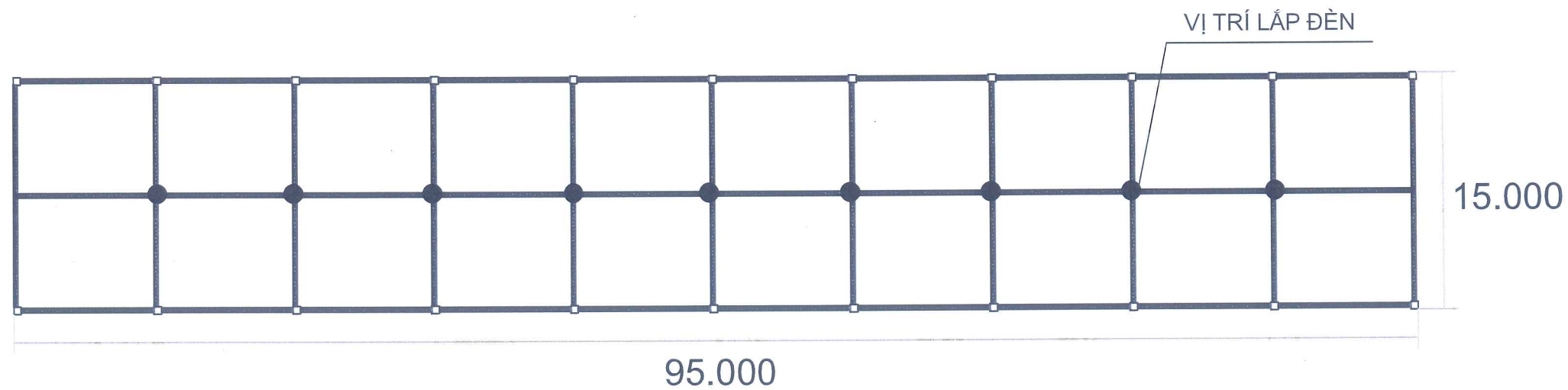

ĐÈN PHA 300W
SỐ LƯỢNG: 18 CHIẾC
KHU A: 9 CHIẾC
KHU B: 9 CHIẾC

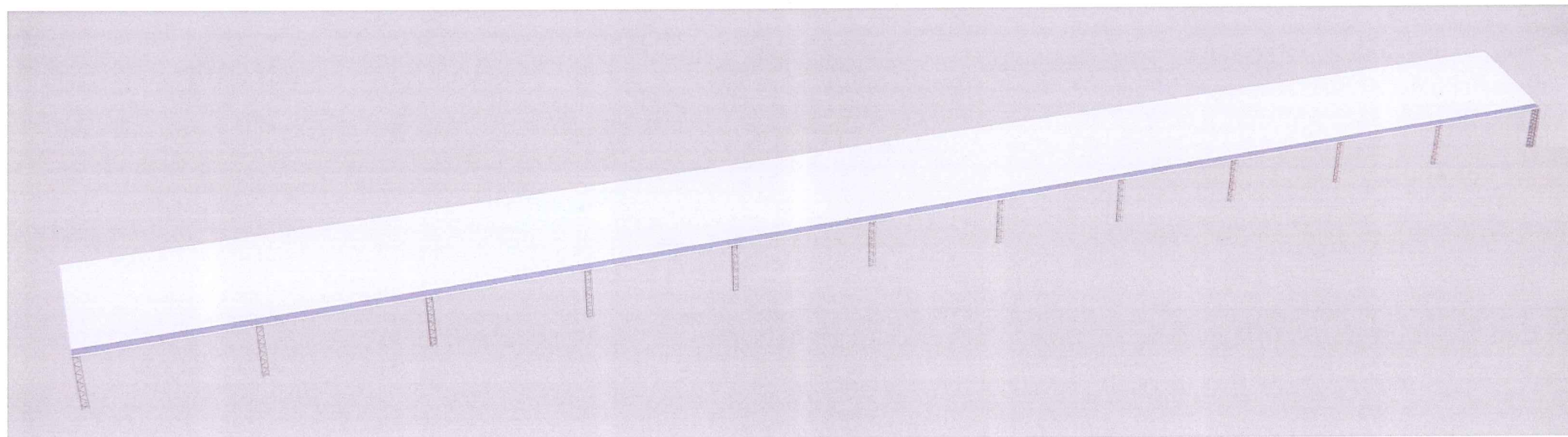
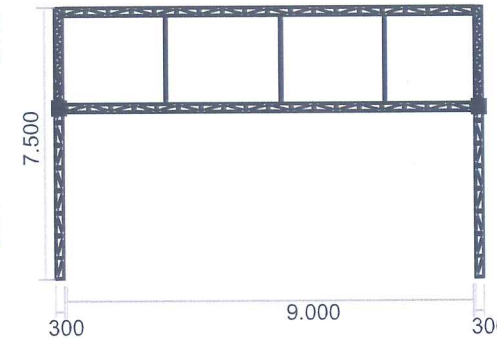
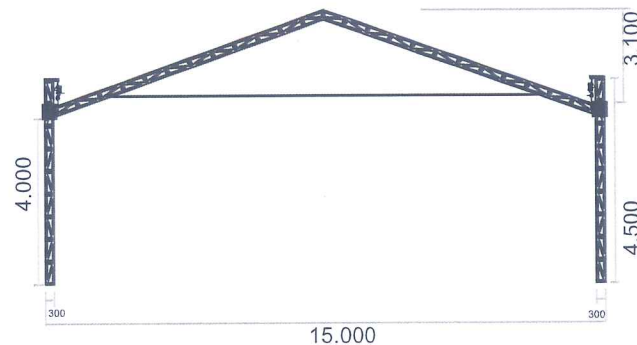
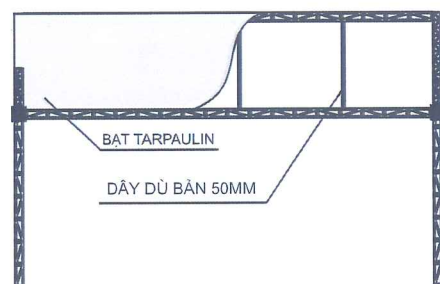
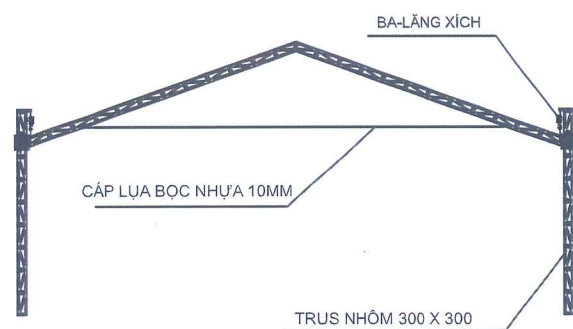

HỒ SƠ THIẾT KẾ

HỘI CHỢ TRIỂN LÃM
HÀNG CÔNG NGHIỆP NÔNG THÔN
TIÊU BIỂU NĂM 2024

THIẾT KẾ TỔNG THỂ, CHI TIẾT
KỸ THUẬT CÁC HẠNG MỤC
HỘI CHỢ TRIỂN LÃM



ĐƠN VỊ THIẾT KẾ



CTY CP TỔ CHỨC SỰ KIỆN VÀ QUẢNG CÁO VIETAD

Signature

Ông: Lê Anh Tuấn

CHỦ TRÌ

Signature

Bà: Hàn Thị Mỹ Lệ

THIẾT KẾ

Signature

Bà: Nguyễn Thị Anh Thư

HOÀN THÀNH

NĂM 2024

ĐẦU HỒI NHÀ TIỀN CHẾ 1 CỦA KHU A VÀ KHU B

SỐ LƯỢNG: 1 CHIẾC



SỐ LƯỢNG: 1 CHIẾC



KHUNG SẮT CĂNG BẠT HIFLEX
 KÍCH THƯỚC: 3.100 X 15.000
 DIỆN TÍCH: 46,5 M2
 CHẤT LIỆU: BẠT TRẮNG HIFLEX ĐỂ GHI
 KHUNG SẮT: KHUNG CHỊU LỰC HỘP 40MM X 40MM X 1,3MM (DÀY)
 KHUNG XƯƠNG PHỤ: 20MM X 20MM X 1,3MM (DÀY)

(Chú ý, cách tính diện tích thi công các hạng mục khung sắt căng bạt = kích thước tổng thể chiều cao x kích thước tổng thể chiều ngang)

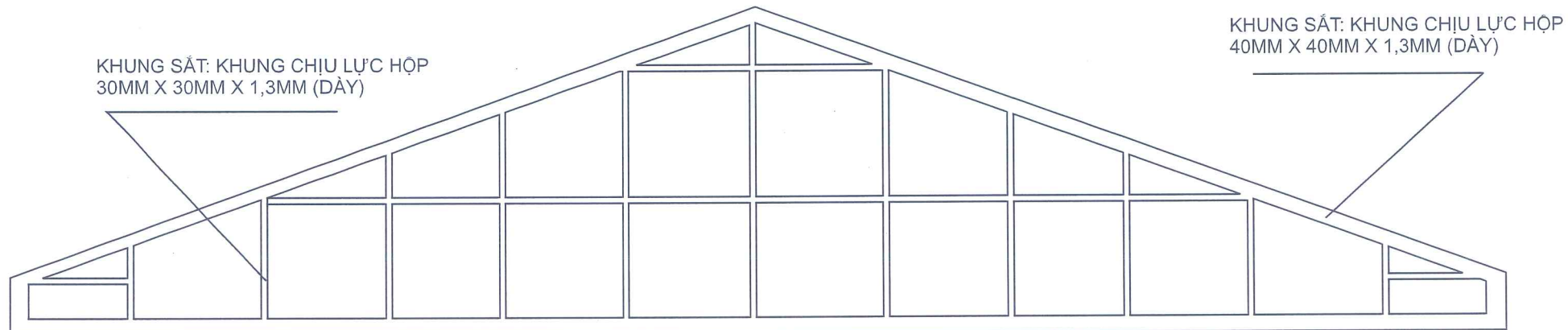

HỒ SƠ THIẾT KẾ

HỘI CHỢ TRIỂN LÃM
 HÀNG CÔNG NGHIỆP NÔNG THÔN
 TIÊU BIỂU NĂM 2024

THIẾT KẾ TỔNG THỂ, CHI TIẾT
 KỸ THUẬT CÁC HẠNG MỤC
 HỘI CHỢ TRIỂN LÃM



CHỦ ĐÀN TỬ
 TRUNG TÂM KHUYẾN CÔNG VÀ
 TƯ VẤN PHÁT TRIỂN CÔNG NGHIỆP
 VÀ TƯ VẤN PHÁT TRIỂN CÔNG NGHIỆP 1

ĐƠN VỊ THIẾT KẾ



CÔNG TY CỔ PHẦN
 TỔ CHỨC SỰ KIỆN
 VÀ QUẢNG CÁO
 VIETAD
 GIÁM ĐỐC

Ông: Lê Anh Tuấn

CHỦ TRÌ

Handwritten signature of Bà: Hàn Thị Mỹ Lệ

Bà: Hàn Thị Mỹ Lệ

THIẾT KẾ

Handwritten signature of Bà: Nguyễn Thị Anh Thư

Bà: Nguyễn Thị Anh Thư

HOÀN THÀNH

NĂM 2024

KÍCH THƯỚC NHÀ TIỀN CHẾ 2 CỦA KHU A VÀ KHU B

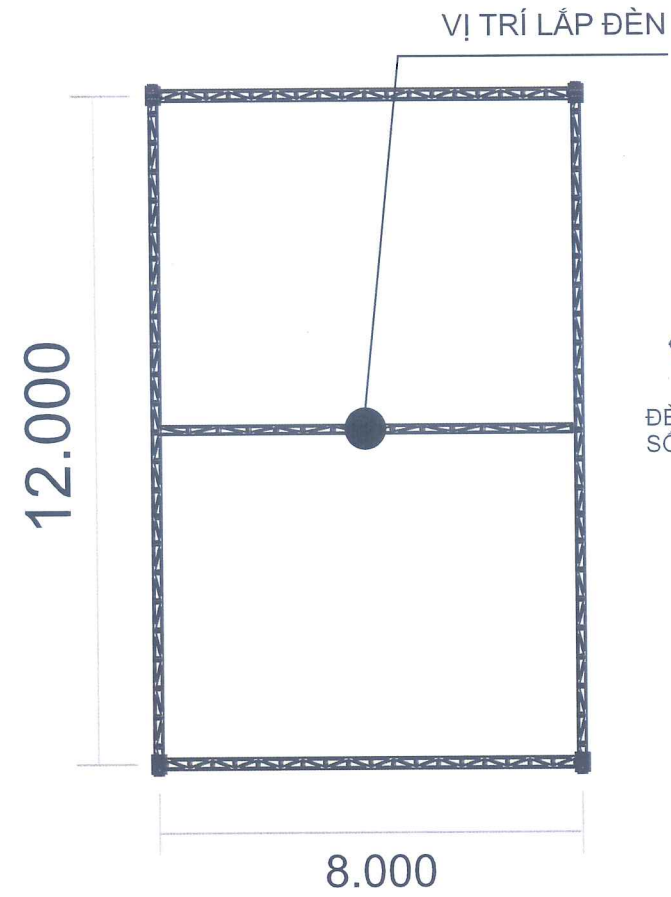
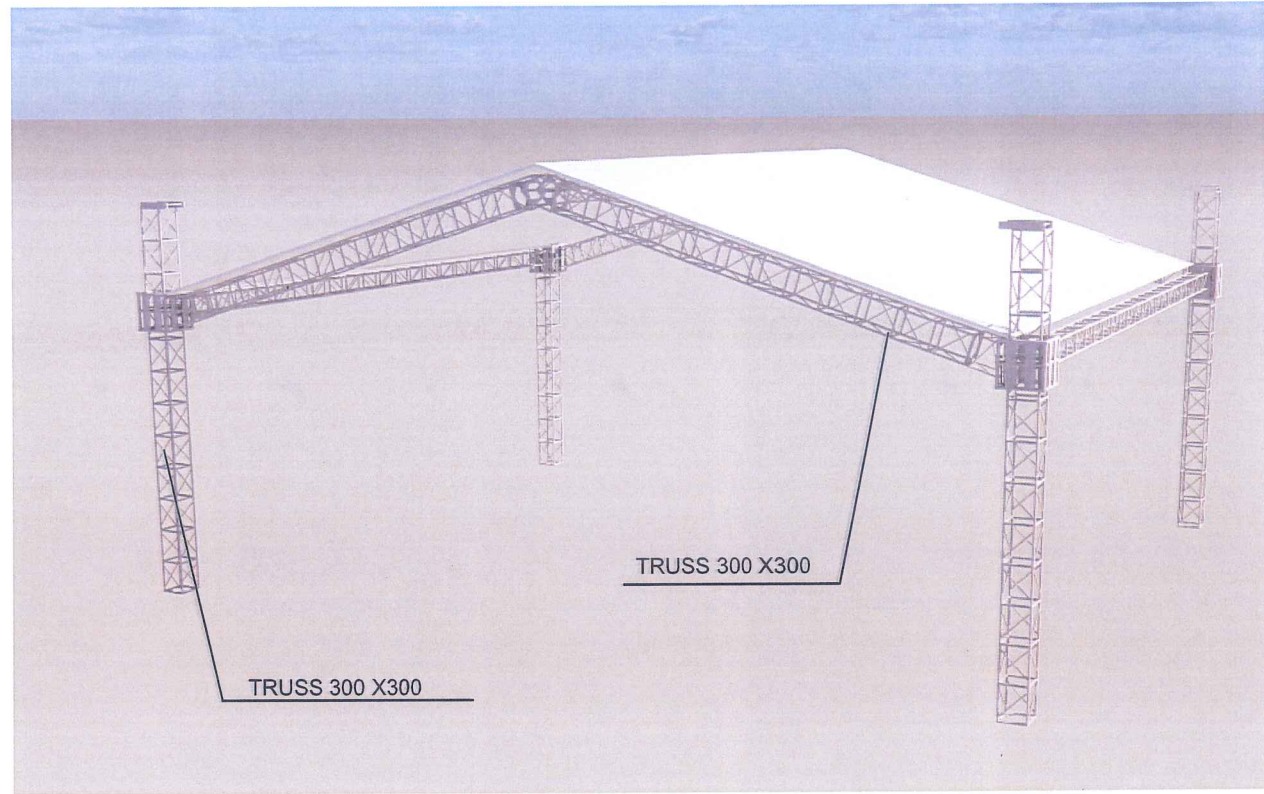

ĐÈN PHA 300W
SỐ LƯỢNG: 1 CHIẾC

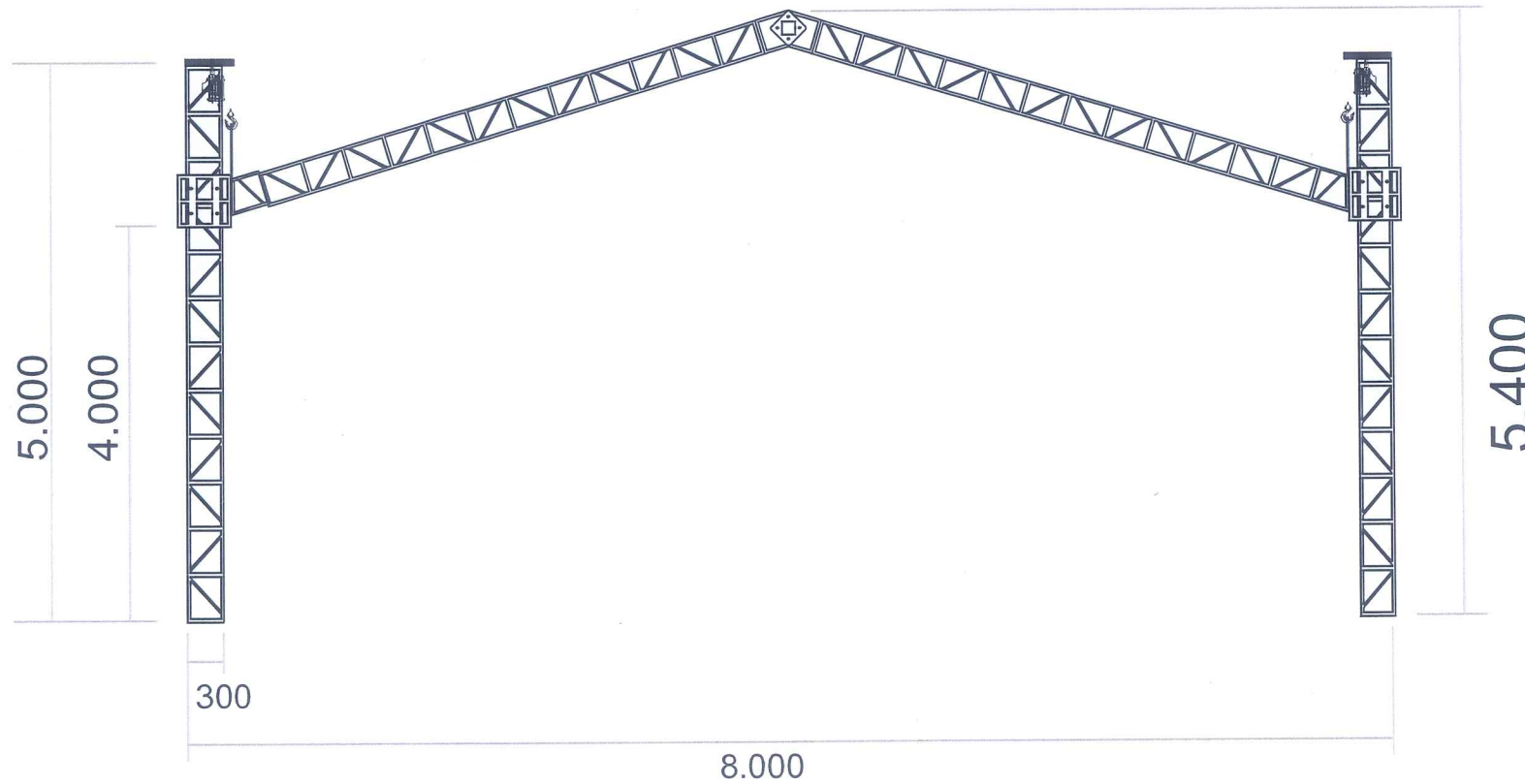

HỒ SƠ THIẾT KẾ

HỘI CHỢ TRIỂN LÃM
HÀNG CÔNG NGHIỆP NÔNG THÔN
TIÊU BIỂU NĂM 2024

THIẾT KẾ TỔNG THỂ, CHI TIẾT
KỸ THUẬT CÁC HẠNG MỤC
HỘI CHỢ TRIỂN LÃM



ĐƠN VỊ THIẾT KẾ



Ông: Lê Anh Tuấn

CHỦ TRÌ

Handwritten signature

Bà: Hàn Thị Mỹ Lệ

THIẾT KẾ

Handwritten signature

Bà: Nguyễn Thị Anh Thu

HOÀN THÀNH

NĂM 2024

ĐẦU HỒI NHÀ TIỀN CHẾ 2 CỦA KHU A VÀ KHU B



ĐẦU HỒI QUAY VỀ TRUNG TÂM THƯƠNG MẠI
 KÍCH THƯỚC: 1.400 X 8.000
 DIỆN TÍCH: 11,28 M2
 CHẤT LIỆU: BẠT HIFLEX ĐÉ GHI
 KHUNG SẮT: KHUNG CHỊU LỰC HỘP 40MM X 40MM X 1,3MM (DÀY)
 KHUNG XƯƠNG PHỤ: 20MM X 20MM X 1,3MM (DÀY)
 (Chú ý, cách tính diện tích thi công các hạng mục khung sắt căng bạt = kích thước tổng thể chiều cao x kích thước tổng thể chiều ngang)

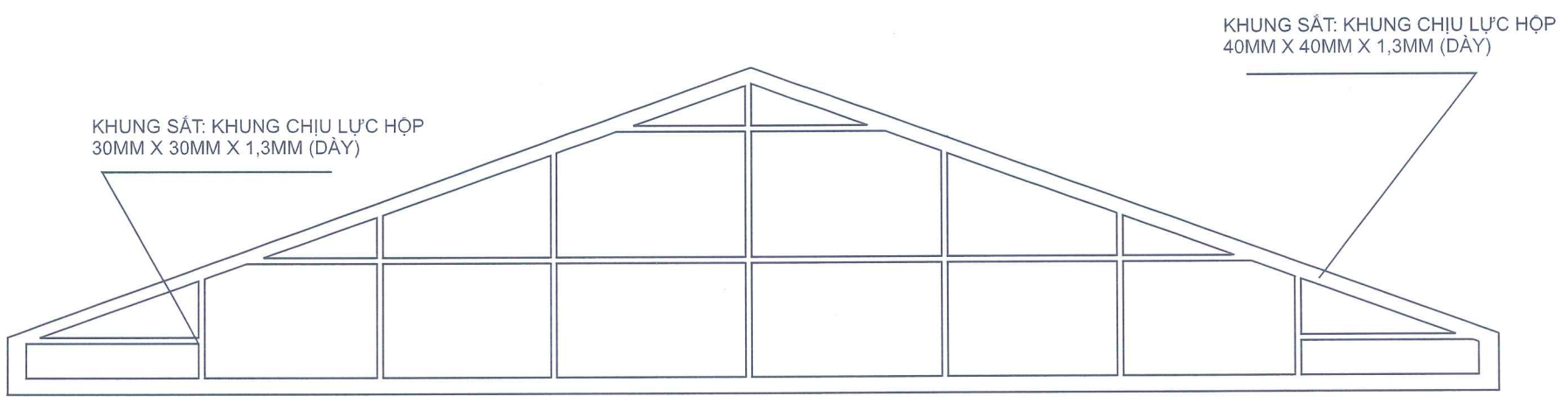

HỒ SƠ THIẾT KẾ
 HỘI CHỢ TRIỂN LÃM
 HÀNG CÔNG NGHIỆP NÔNG THÔN
 TIÊU BIỂU NĂM 2024

THIẾT KẾ TỔNG THỂ, CHI TIẾT
 KỸ THUẬT CÁC HẠNG MỤC
 HỘI CHỢ TRIỂN LÃM



ĐƠN VỊ THIẾT KẾ



Ông: Lê Anh Tuấn

CHỦ TRÌ

 Bà: Hàn Thị Mỹ Lệ

THIẾT KẾ

 Bà: Nguyễn Thị Anh Thư

HOÀN THÀNH
 NĂM 2024

ỚP SƯỜN NHÀ TIỀN CHẾ KHU A VÀ KHU B

500



HỘI CHỢ TRIỂN LÃM HÀNG CÔNG NGHIỆP NÔNG THÔN TIÊU BIỂU NĂM 2024

11.450

PANO ỚP SƯỜN NHÀ BẠT
KT: 600 X 11.450
SỐ LƯỢNG: 18 TẤM (9 TẤM CHO KHU A, 9 TẤM CHO KHU B)
DIỆN TÍCH: 103M² (51.5M² CHO KHU A, 51.5M² CHO KHU B)
CHẤT LIỆU: BẠT HIFLEX ĐỂ GHI
KHUNG SẮT: 20MM X 20MM X 1,3MM (DÀY)

KHUNG SẮT: 20MM X 20MM X 1,3MM (DÀY)

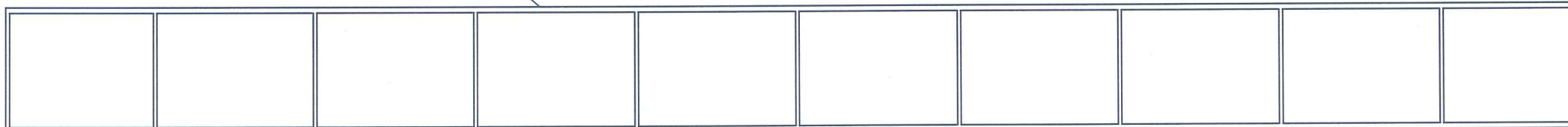

HỒ SƠ THIẾT KẾ

HỘI CHỢ TRIỂN LÃM
HÀNG CÔNG NGHIỆP NÔNG THÔN
TIÊU BIỂU NĂM 2024

THIẾT KẾ TỔNG THỂ, CHI TIẾT
KỸ THUẬT CÁC HÀNG MỤC
HỘI CHỢ TRIỂN LÃM



CHỦ ĐẦU TƯ

TRUNG TÂM KHUYẾN CÔNG
VÀ TƯ VẤN PHÁT TRIỂN
CÔNG NGHIỆP 1

ĐƠN VỊ THIẾT KẾ

CTY CP TỔ CHỨC SỰ KIỆN
VÀ QUẢNG CÁO VIETAD



CÔNG TY
CỔ PHẦN
TỔ CHỨC SỰ KIỆN
VÀ QUẢNG CÁO
VIETAD

Ông: Lê Anh Tuấn

CHỦ TRÌ

Bà: Hàn Thị Mỹ Lệ

THIẾT KẾ

Bà: Nguyễn Thị Anh Thư

HOÀN THÀNH

NĂM 2024

VỊ TRÍ ĐẶT ĐỐI TRỌNG VÀ HÀNG RÀO PHỤC VỤ THI CÔNG CHO KHU VỰC B

VỊ TRÍ ĐẶT ĐỐI TRONG KHU A

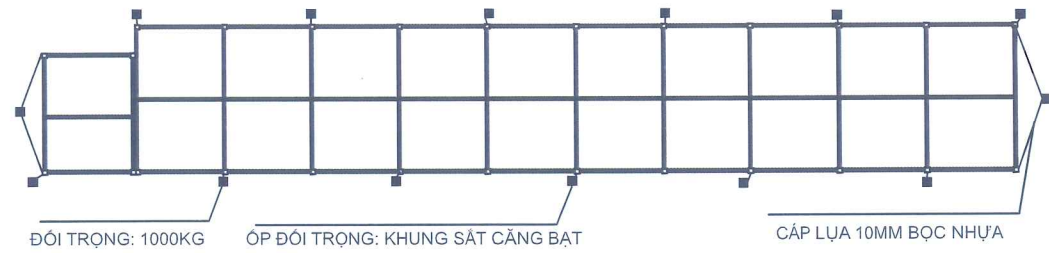

VỊ TRÍ ĐẶT ĐỐI TRONG KHU B

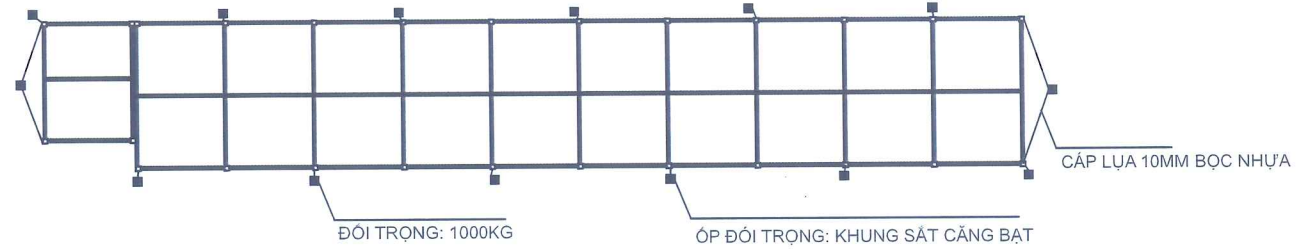

PHƯƠNG ÁN THI CÔNG HÀNG RÀO

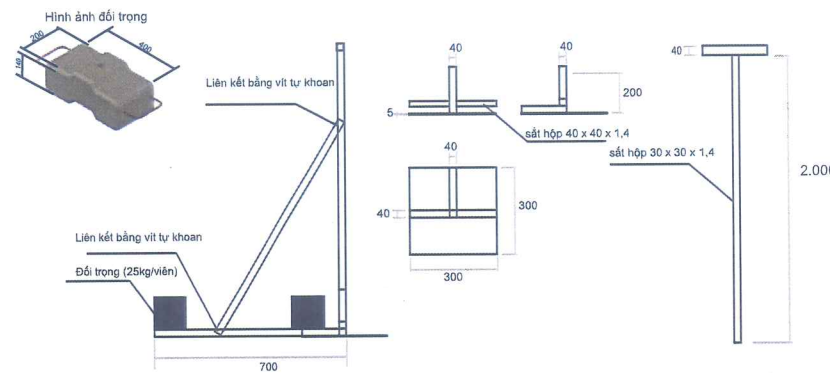
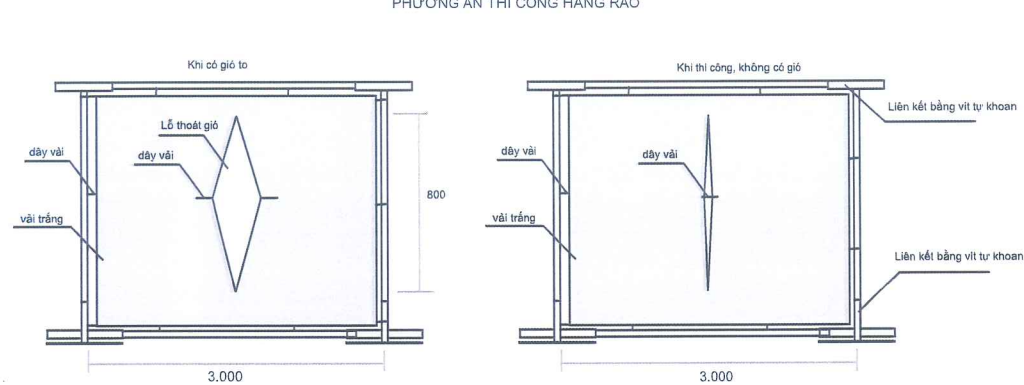

ĐỐI TRỌNG CHO NHÀ TIỀN CHẾ: 28 CHIẾC
KHU A: 14 CHIẾC
KHU B: 14 CHIẾC

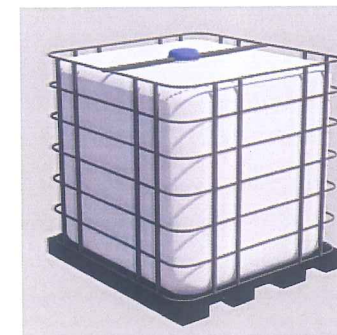

VỊ TRÍ ĐẶT QUẦY HÀNG RÀO KHU A

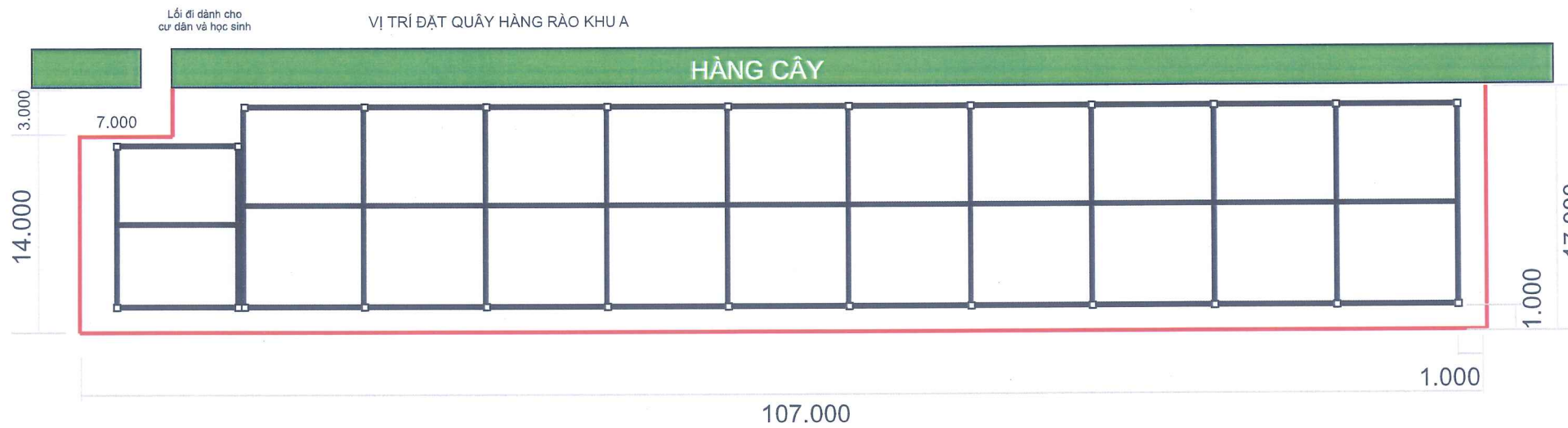

VỊ TRÍ ĐẶT QUẦY HÀNG RÀO KHU B

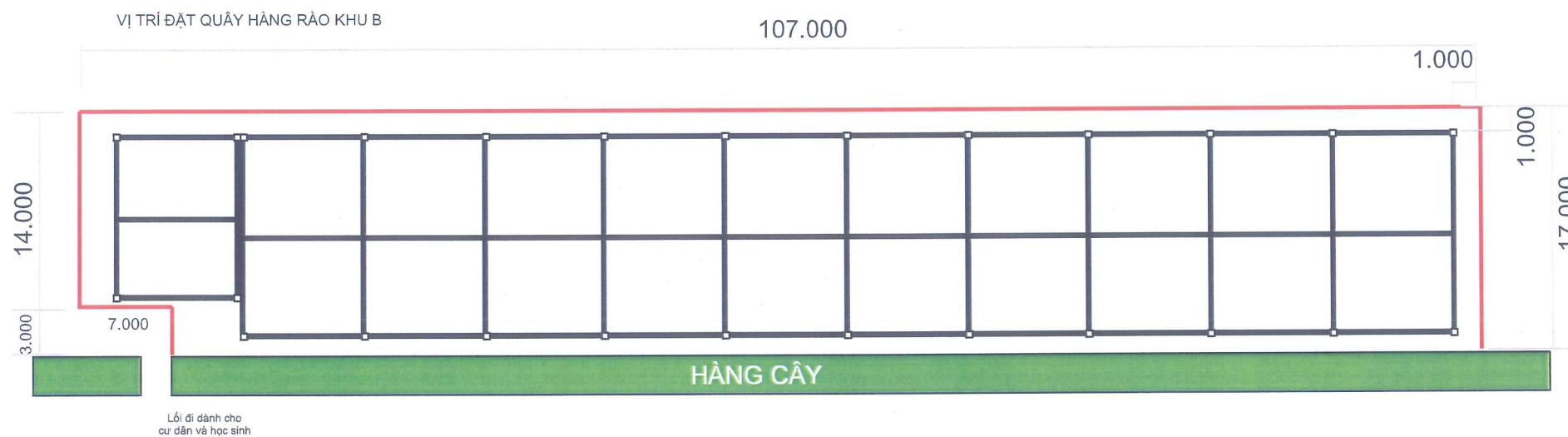

MAQUETTE, KHUNG SẮT (SẮT 20MM X 20MM X 1,4MM) CĂNG BÁT HIFLEX



PHÓI CẢNH

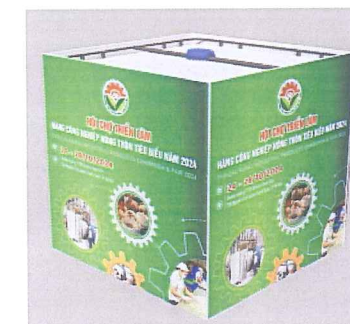

ĐƠN VỊ THIẾT KẾ



Ông: Lê Anh Tuấn

CHỦ TRÌ

Handwritten signature

Bà: Hàn Thị Mỹ Lệ

THIẾT KẾ

Handwritten signature

Bà: Nguyễn Thị Anh Thư

HOÀN THÀNH

NĂM 2024

VỊ TRÍ KHU C

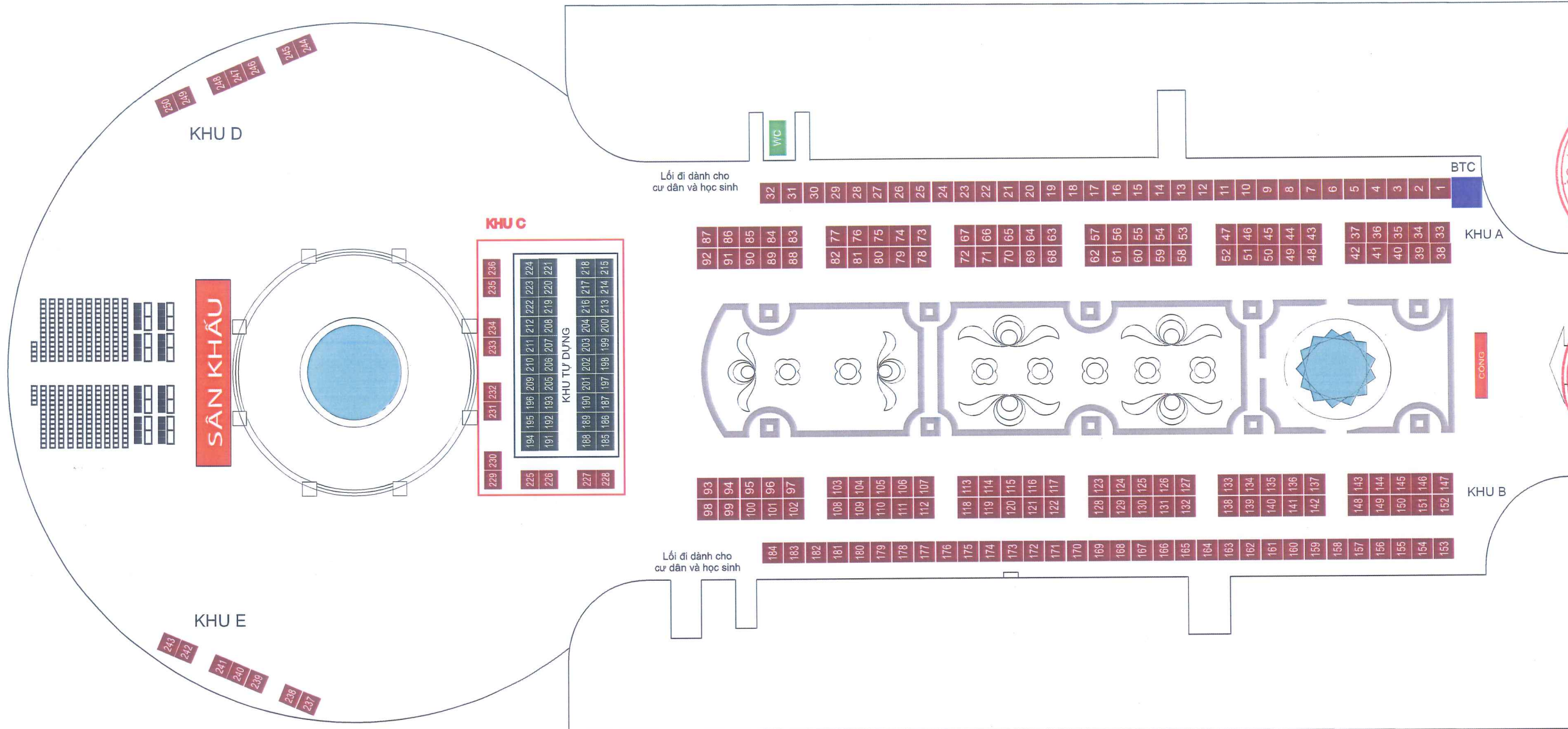

HỒ SƠ THIẾT KẾ

HỘI CHỢ TRIỂN LÃM
HÀNG CÔNG NGHIỆP NÔNG THÔN
TIÊU BIỂU NĂM 2024

THIẾT KẾ TỔNG THỂ, CHI TIẾT
KỸ THUẬT CÁC HẠNG MỤC
HỘI CHỢ TRIỂN LÃM



CHỦ ĐẦU TƯ

TRUNG TÂM KHUYẾN CÔNG
VÀ TƯ VẤN PHÁT TRIỂN CÔNG NGHIỆP 1

ĐƠN VỊ THIẾT KẾ



Ông: Lê Anh Tuấn

CHỦ TRÌ

Handwritten signature

Bà: Hàn Thị Mỹ Lệ

THIẾT KẾ

Handwritten signature

Bà: Nguyễn Thị Anh Thư

HOÀN THÀNH

NĂM 2024

PHỐI CẢNH KHU C



Đầu hồi nhà tiền chế 1
Kt: 21.000 x 4.400
Số lượng: 2 chiếc

Nhà tiền chế,
kt: 21.000 x 36.000

Pano ốp sườn nhà bạt
KT: 500 x 7.750
Số lượng: 4 tấm

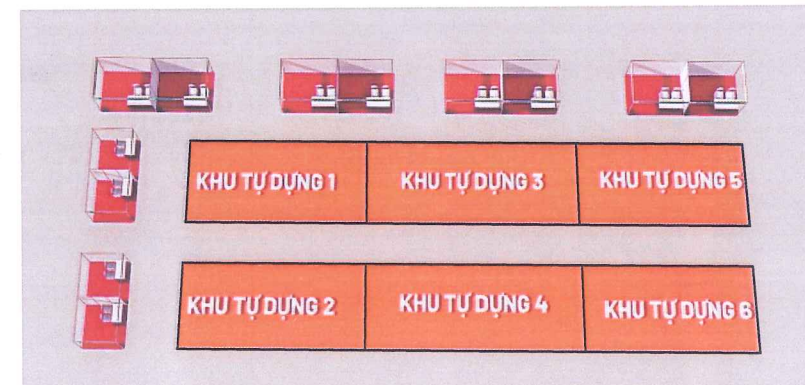

HỒ SƠ THIẾT KẾ

HỘI CHỢ TRIỂN LÃM
HÀNG CÔNG NGHIỆP NÔNG THÔN
TIÊU BIỂU NĂM 2024

THIẾT KẾ TỔNG THỂ, CHI TIẾT
KỸ THUẬT CÁC HẠNG MỤC
HỘI CHỢ TRIỂN LÃM



CHỦ ĐẦU TƯ
TRUNG TÂM KHUYẾN CÔNG
VÀ TƯ VẤN PHÁT TRIỂN CÔNG NGHIỆP 1

ĐƠN VỊ THIẾT KẾ



CÔNG TY CỔ PHẦN VÀ QUẢNG CÁO VIETAD

Signature

Ông: Lê Anh Tuấn

CHỦ TRÌ

Signature

Bà: Hàn Thị Mỹ Lê

THIẾT KẾ

Signature

Bà: Nguyễn Thị Anh Thư

HOÀN THÀNH

NĂM 2024

KÍCH THƯỚC NHÀ TIỀN CHẾ KHU C

VỊ TRÍ LẮP ĐÈN

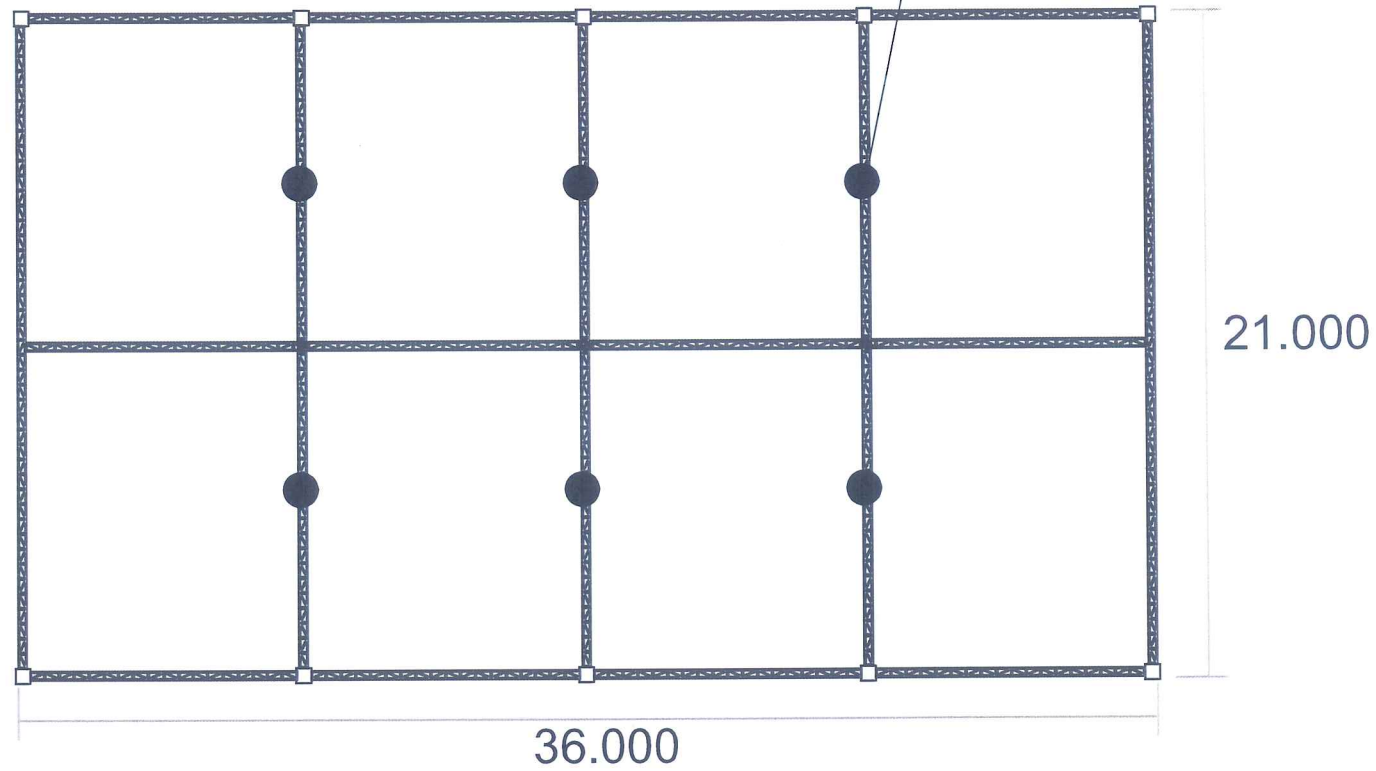

ĐÈN PHA 300W
SỐ LƯỢNG: 6 CHIẾC

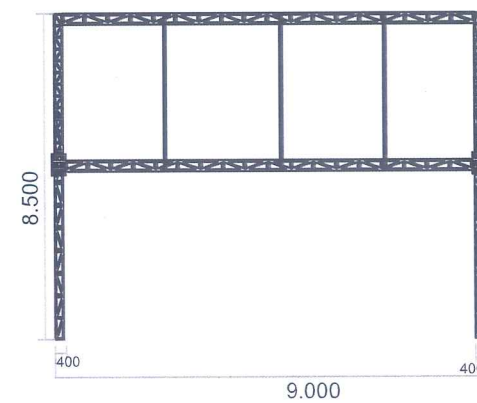
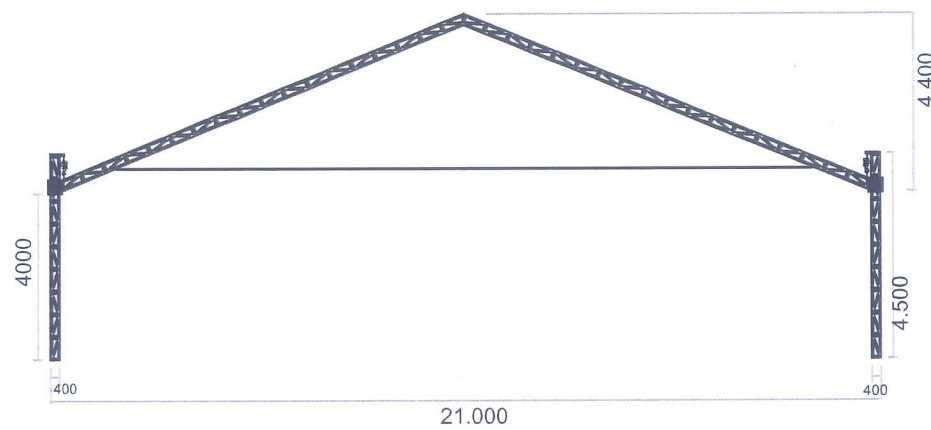
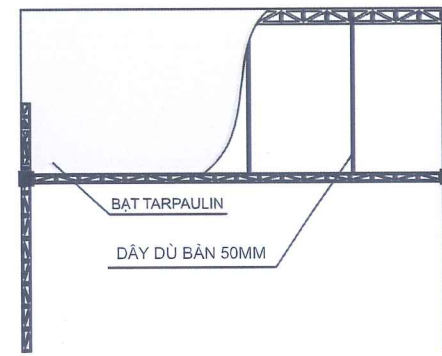
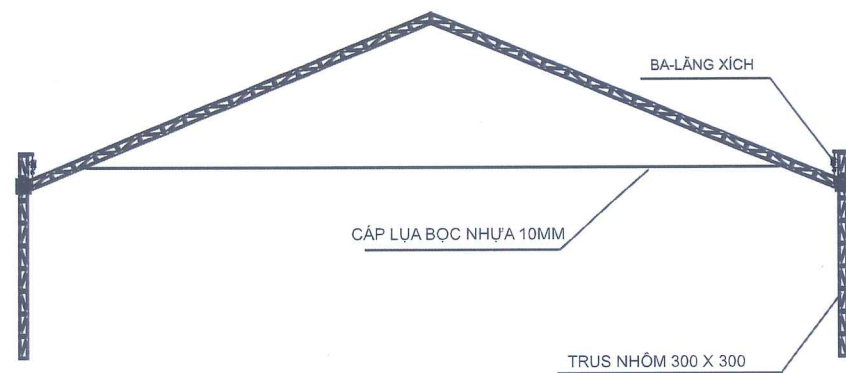

HỒ SƠ THIẾT KẾ

HỘI CHỢ TRIỂN LÃM
HÀNG CÔNG NGHIỆP NÔNG THÔN
TIÊU BIỂU NĂM 2024

THIẾT KẾ TỔNG THỂ, CHI TIẾT
KỸ THUẬT CÁC HẠNG MỤC
HỘI CHỢ TRIỂN LÃM



ĐƠN VỊ THIẾT KẾ



Ông: Lê Anh Tuấn

CHỦ TRÌ

Handwritten signature of Bà: Hàn Thị Mỹ Lệ

Bà: Hàn Thị Mỹ Lệ

THIẾT KẾ

Handwritten signature of Bà: Nguyễn Thị Anh Thư

Bà: Nguyễn Thị Anh Thư

HOÀN THÀNH

NĂM 2024

ĐẦU HỒI NHÀ TIỀN CHẾ KHU C



ĐẦU HỒI CHO NHÀ TIỀN CHẾ KHU C
 KÍCH THƯỚC: 21.000 X 4.400
 SỐ LƯỢNG: 2 CHIẾC
 DIỆN TÍCH: 148,8M²
 CHẤT LIỆU: BẠT HIFLEX ĐÉ GHI
 KHUNG SẮT: KHUNG CHỊU LỰC HỘP 40MM X 40MM X 1,3MM (DÂY)
 KHUNG XƯƠNG PHỤ: 20MM X 20MM X 1,3MM (DÂY)

(Chú ý, cách tính diện tích thi công các hạng mục khung sắt căng bạt = kích thước tổng thể chiều cao x kích thước tổng thể chiều ngang)

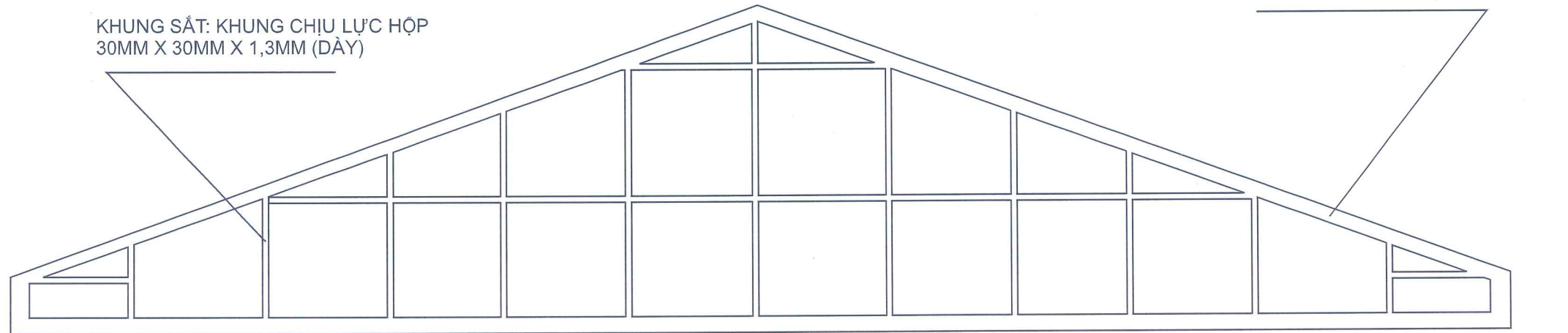

HỒ SƠ THIẾT KẾ

HỘI CHỢ TRIỂN LÃM
 HÀNG CÔNG NGHIỆP NÔNG THÔN
 TIÊU BIỂU NĂM 2024

THIẾT KẾ TỔNG THỂ, CHI TIẾT
 KỸ THUẬT CÁC HẠNG MỤC
 HỘI CHỢ TRIỂN LÃM



ĐƠN VỊ THIẾT KẾ



CHỦ TRÌ

Handwritten signature

Bà: Hàn Thị Mỹ Lệ

THIẾT KẾ

Handwritten signature

Bà: Nguyễn Thị Anh Thư

HOÀN THÀNH

NĂM 2024

ỐP SƯỜN NHÀ TIỀN CHẾ KHU C

HỒ SƠ THIẾT KẾ

HỘI CHỢ TRIỂN LÃM
HÀNG CÔNG NGHIỆP NÔNG THÔN
TIÊU BIỂU NĂM 2024

THIẾT KẾ TỔNG THỂ, CHI TIẾT
KỸ THUẬT CÁC HẠNG MỤC
HỘI CHỢ TRIỂN LÃM

500



HỘI CHỢ TRIỂN LÃM HÀNG CÔNG NGHIỆP NÔNG THÔN TIÊU BIỂU NĂM 2024

7.750

PANO ỐP SƯỜN NHÀ BẠT
KT: 500 X 9.600
SỐ LƯỢNG: 4 TẦM
DIỆN TÍCH: 15,5M²
CHẤT LIỆU: BẠT HIFLEX ĐÉ GHI
KHUNG SẮT: 20MM X 20MM X 1,3MM (DÀY)



CHỦ ĐẦU TƯ

TRUNG TÂM KHUYẾN CÔNG VÀ TƯ VẤN PHÁT TRIỂN CÔNG NGHIỆP 1

ĐƠN VỊ THIẾT KẾ



CÔNG TY CỔ PHẦN TỔ CHỨC SỰ KIỆN VÀ QUẢNG CÁO VIETAD

GIÁM ĐỐC

Ông: Lê Anh Tuấn

CHỦ TRÌ

Bà: Hàn Thị Mỹ Lệ

THIẾT KẾ

Bà: Nguyễn Thị Anh Thư

KHUNG SẮT: 20MM X 20MM X 1,3MM (DÀY)

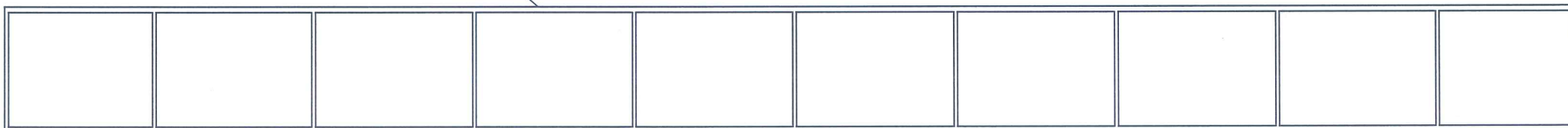

HOÀN THÀNH

NĂM 2024

VỊ TRÍ ĐẶT ĐỐI TRỌNG VÀ HÀNG RÀO PHỤC VỤ THI CÔNG CHO KHU VỰC C

VỊ TRÍ ĐẶT ĐỐI TRỌNG

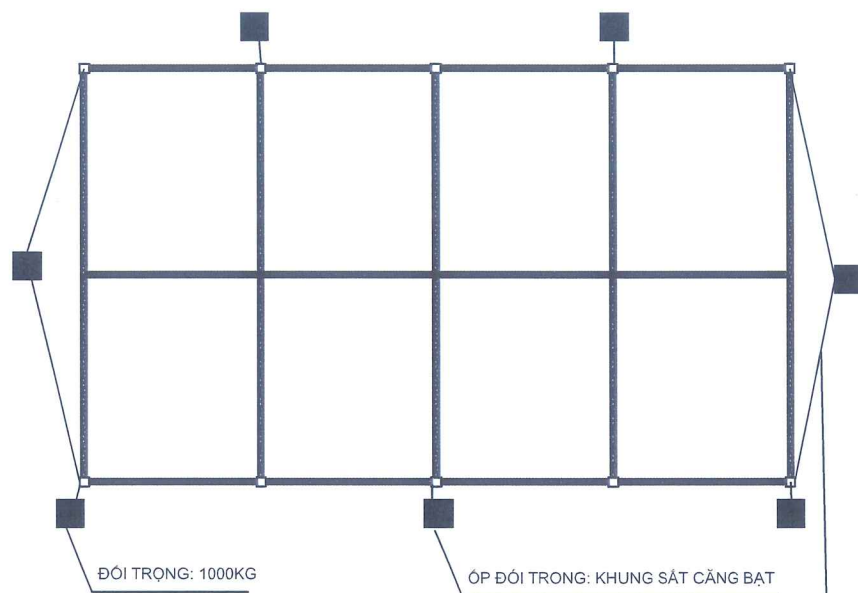

CÁP LƯA 10MM BỌC NHỰA

VỊ TRÍ ĐẶT QUẦY HÀNG RÀO

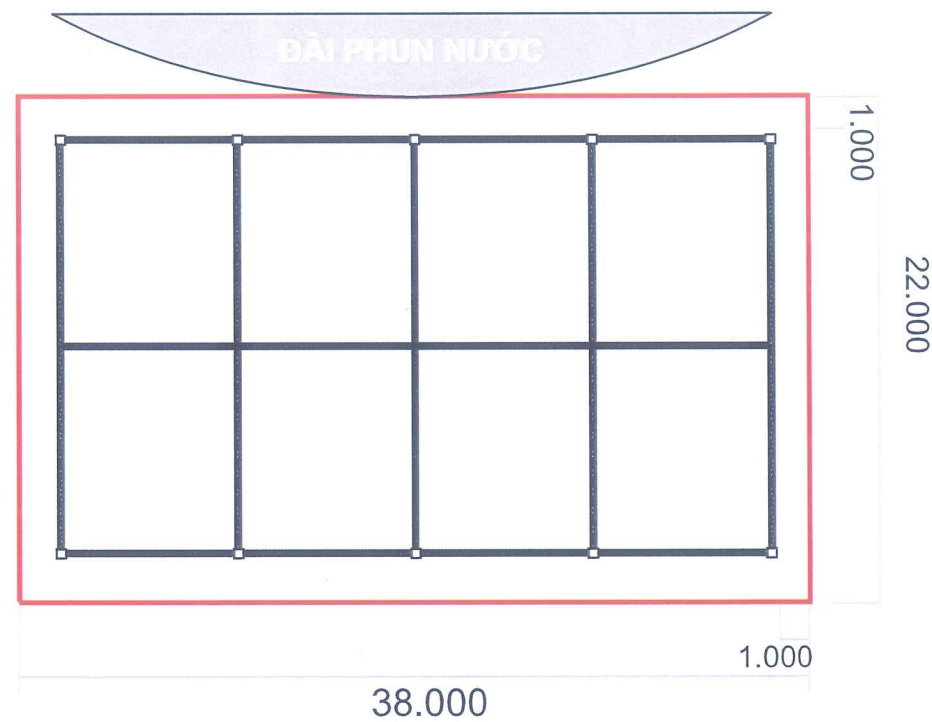

ĐỐI TRỌNG CHO NHÀ TIỀN CHÈ: 7 CHIẾC

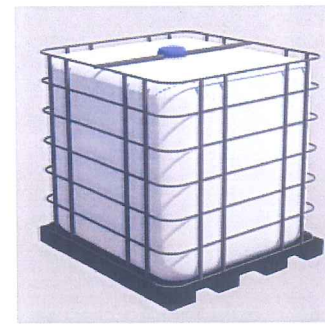

MAQUETTE, KHUNG SẮT (SẮT 20MM X 20MM X 1,4MM) CĂNG BÁT HIFLEX



PHỐI CẢNH



PHƯƠNG ÁN THI CÔNG HÀNG RÀO

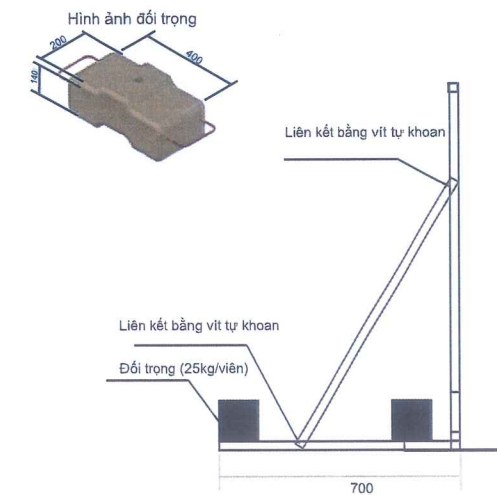
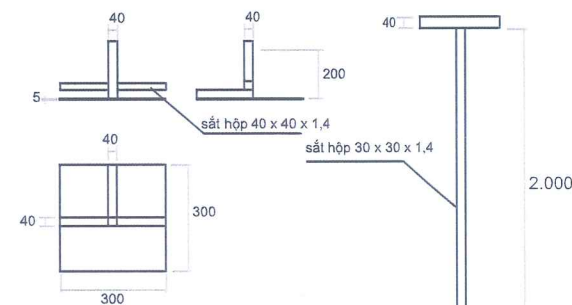
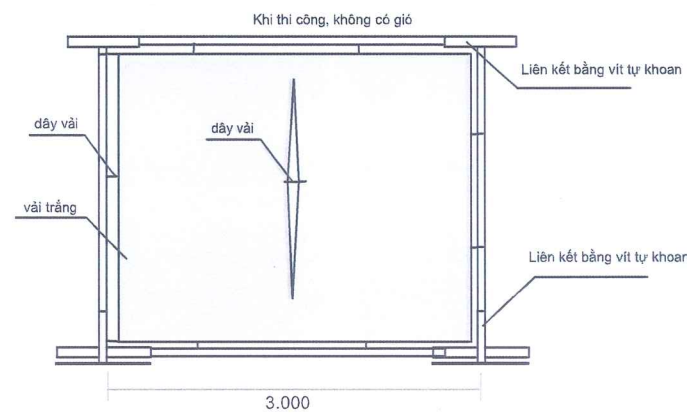
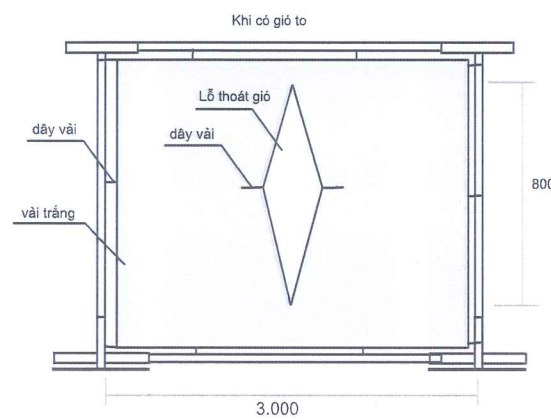

HỒ SƠ THIẾT KẾ

HỘI CHỢ TRIỂN LÃM
HÀNG CÔNG NGHIỆP NÔNG THÔN
TIÊU BIỂU NĂM 2024

THIẾT KẾ TỔNG THỂ, CHI TIẾT
KỸ THUẬT CÁC HẠNG MỤC
HỘI CHỢ TRIỂN LÃM



ĐƠN VỊ THIẾT KẾ



Ông: Lê Anh Tuấn

CHỦ TRÌ

Handwritten signature

Bà: Hàn Thị Mỹ Lệ

THIẾT KẾ

Handwritten signature

Bà: Nguyễn Thị Anh Thư

HOÀN THÀNH

NĂM 2024

VỊ TRÍ KHU D VÀ E

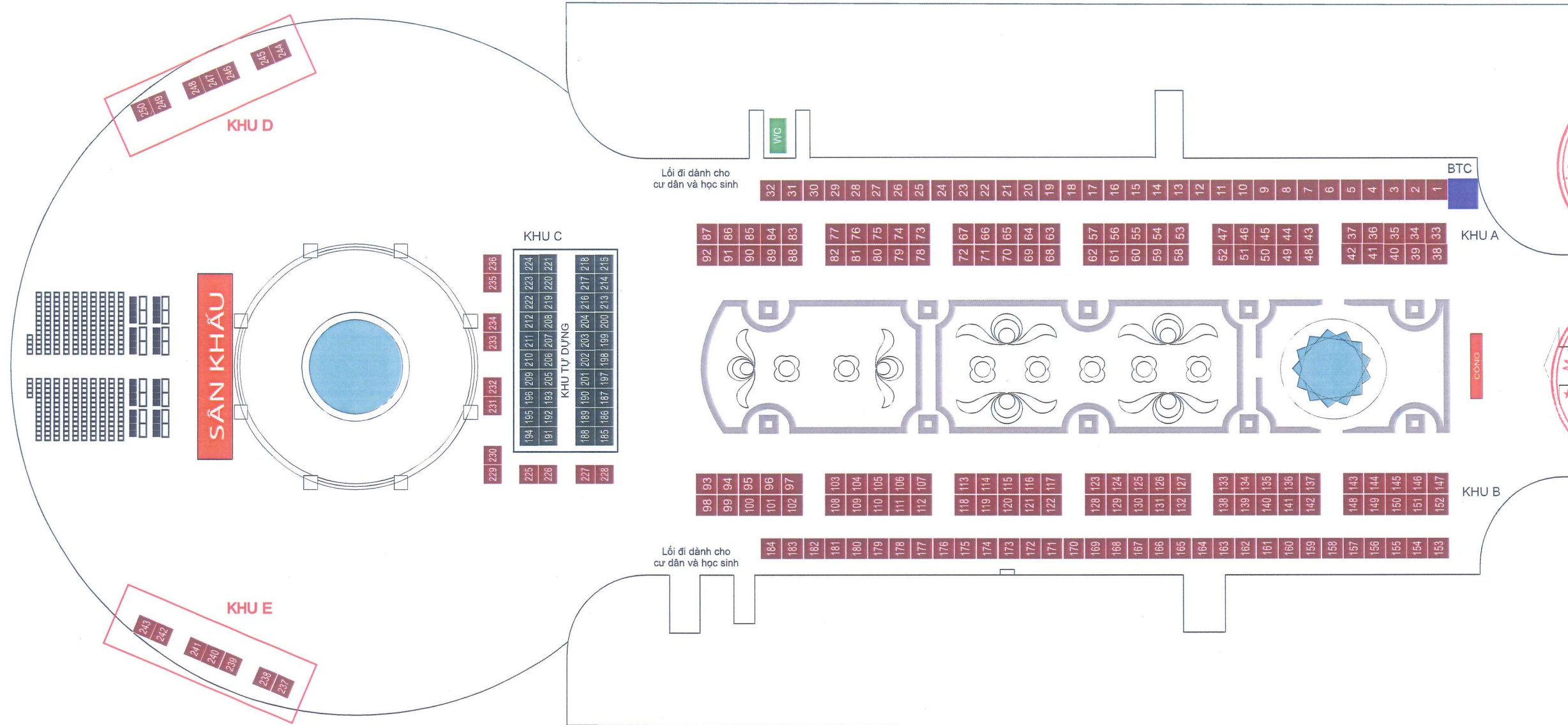

HỒ SƠ THIẾT KẾ

HỘI CHỢ TRIỂN LÃM
HÀNG CÔNG NGHIỆP NÔNG THÔN
TIÊU BIỂU NĂM 2024

THIẾT KẾ TỔNG THỂ, CHI TIẾT
KỸ THUẬT CÁC HẠNG MỤC
HỘI CHỢ TRIỂN LÃM



ĐƠN VỊ THIẾT KẾ

CÔNG TY CỔ PHẦN
TỔ CHỨC SỰ KIỆN
VÀ QUẢNG CÁO VIETAD

CTY CP TỔ CHỨC SỰ KIỆN
VÀ QUẢNG CÁO VIETAD



(Signature)

Ông: Lê Anh Tuấn

CHỦ TRÌ

(Signature)

Bà: Hàn Thị Mỹ Lê

THIẾT KẾ

(Signature)

Bà: Nguyễn Thị Anh Thư

HOÀN THÀNH

NĂM 2024

PHỐI CẢNH KHU D VÀ E

Pano ốp sườn nhà bạt
 KT: 600 x 15.400
 Số lượng: 4 tấm
 (2 chiếc cho nhà D và 2 chiếc cho nhà E)

Nhà tiền chế D, kt: 30.800 x 4.400
 Nhà tiền chế E, kt: 30.800 x 4.400



Đầu hồi nhà tiền chế
 Kt: 1.800 x 4.400
 Số lượng: 4 chiếc
 (2 chiếc cho nhà D và 2 chiếc cho nhà E)

KHU D



KHU E



BỐ TRÍ GIAN HÀNG TRONG KHU D VÀ KHU E

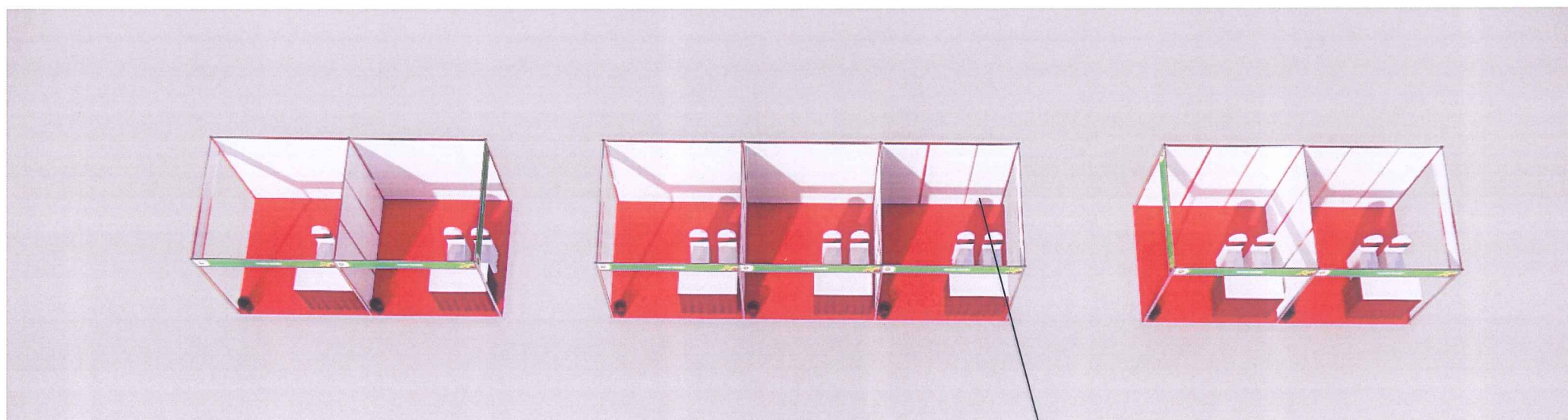

Gian hàng tiêu chuẩn,
 kt: 300 x 300 x 2.500 (cao)
 Số lượng: 14 gian
 (7 gian cho nhà D và 7 gian cho nhà E)

HỒ SƠ THIẾT KẾ

HỘI CHỢ TRIỂN LÃM
 HÀNG CÔNG NGHIỆP NÔNG THÔN
 TIÊU BIỂU NĂM 2024

THIẾT KẾ TỔNG THỂ, CHI TIẾT
 KỸ THUẬT CÁC HÀNG MỤC
 HỘI CHỢ TRIỂN LÃM



CHỦ ĐẦU TƯ
 TRUNG TÂM KHUYẾN CÔNG VÀ
 TƯ VẤN PHÁT TRIỂN CÔNG NGHIỆP 1
 VÀ TƯ VẤN PHÁT TRIỂN CÔNG NGHIỆP 1
 THƯƠNG ĐỊA PHƯƠNG

ĐƠN VỊ THIẾT KẾ



CTY CP TỔ CHỨC SỰ KIỆN
 VÀ QUẢNG CÁO VIETAD
 GIAM ĐOC
 THÀNH PHỐ HÀ NỘI

Signature

Ông: Lê Anh Tuấn

CHỦ TRÌ

Signature

Bà: Hàn Thị Mỹ Lệ

THIẾT KẾ

Signature

Bà: Nguyễn Thị Anh Thư

HOÀN THÀNH

NĂM 2024

KÍCH THƯỚC NHÀ TIỀN CHẾ KHU D VÀ E

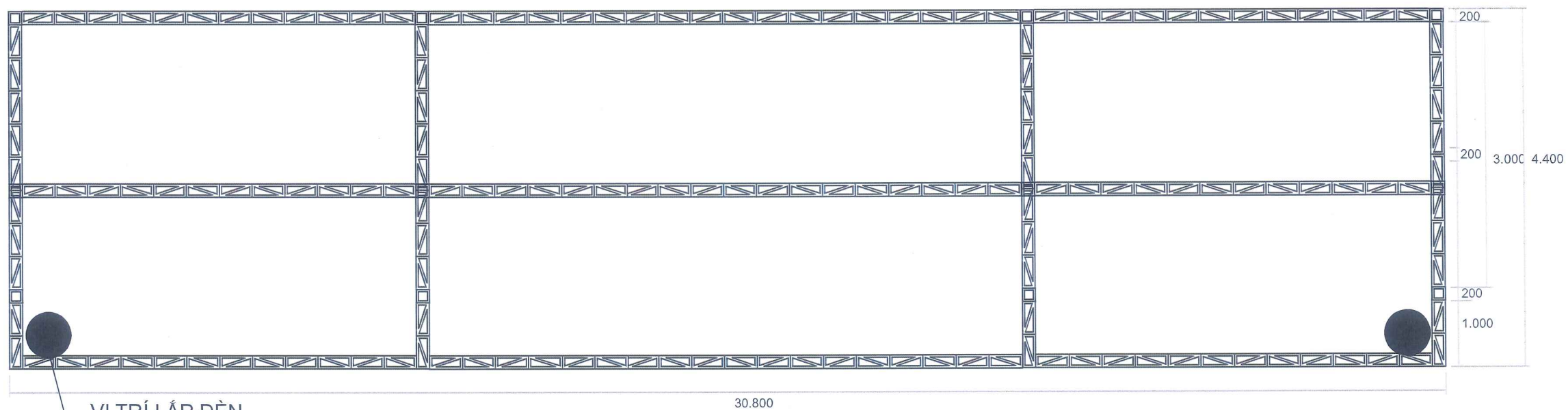

VỊ TRÍ LẮP ĐÈN

30.800

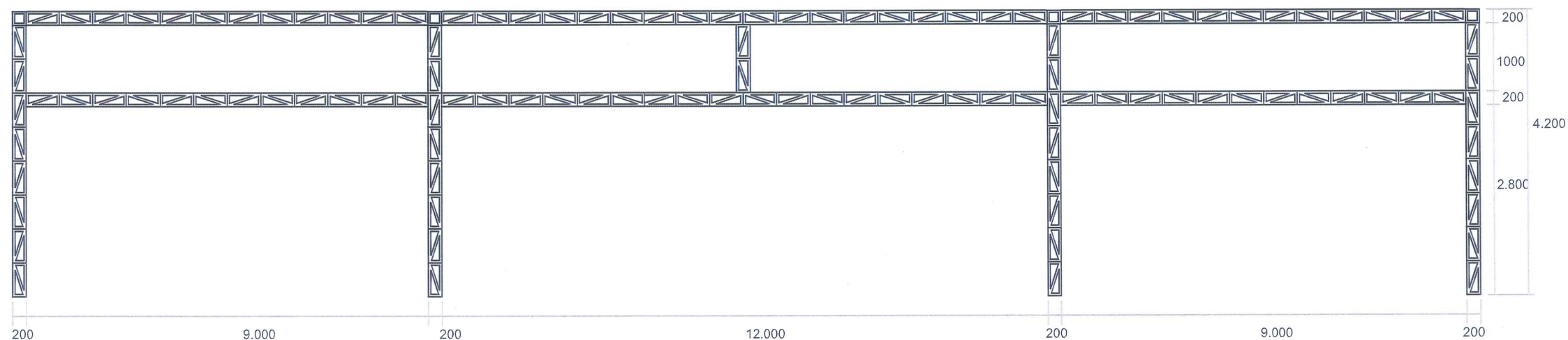

200

9.000

200

12.000

200

9.000

200

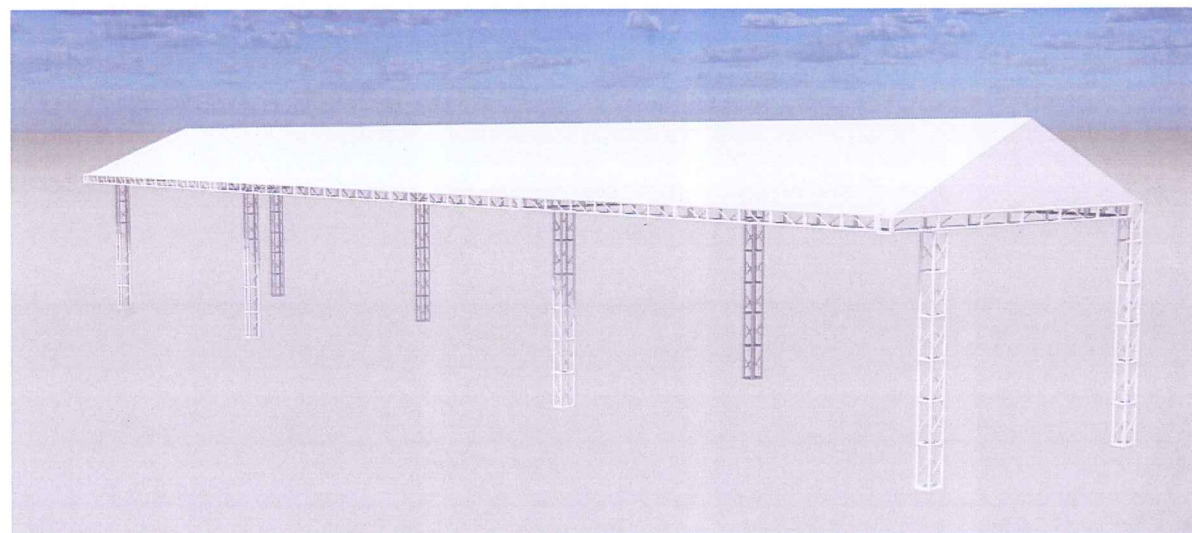
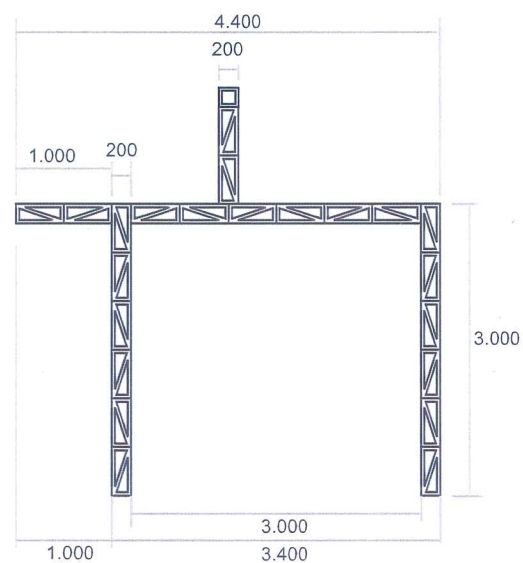

ĐÈN PHA 300W
SỐ LƯỢNG: 4 CHIẾC
2 CHIẾC CHO KHU D
2 CHIẾC CHO KHU E

HỒ SƠ THIẾT KẾ

HỘI CHỢ TRIỂN LÃM
HÀNG CÔNG NGHIỆP NÔNG THÔN
TIÊU BIỂU NĂM 2024

THIẾT KẾ TỔNG THỂ, CHI TIẾT
KỸ THUẬT CÁC HẠNG MỤC
HỘI CHỢ TRIỂN LÃM



CHỦ ĐẦU TƯ
TRUNG TÂM KHUYẾN CÔNG
VÀ TƯ VẤN PHÁT TRIỂN CÔNG NGHIỆP 1

ĐƠN VỊ THIẾT KẾ



M.S.D.N: 01055084
CÔNG TY
CÔ PHẦN
TỔ CHỨC SỰ KIỆN
VÀ QUẢNG CÁO
VIETAD
THÀNH PHỐ HÀ NỘI

Ông: Lê Anh Tuấn

CHỦ TRÌ

Handwritten signature

Bà: Hàn Thị Mỹ Lệ

THIẾT KẾ

Handwritten signature

Bà: Nguyễn Thị Anh Thư

HOÀN THÀNH

NĂM 2024

ỚP SƯỜN NHÀ TIỀN CHẾ KHU D VÀ E

HỒ SƠ THIẾT KẾ

HỘI CHỢ TRIỂN LÃM
HÀNG CÔNG NGHIỆP NÔNG THÔN
TIÊU BIỂU NĂM 2024

THIẾT KẾ TỔNG THỂ, CHI TIẾT
KỸ THUẬT CÁC HÀNG MỤC
HỘI CHỢ TRIỂN LÃM

500



HỘI CHỢ TRIỂN LÃM HÀNG CÔNG NGHIỆP NÔNG THÔN TIÊU BIỂU NĂM 2024

15.400

PANO ỚP SƯỜN NHÀ BẠT
KT: 500 X 15.400
SỐ LƯỢNG: 4 TẦM (2 TẦM CHO KHU D VÀ 2 TẦM CHO KHU E)
DIỆN TÍCH: 30.8M²
CHẤT LIỆU: BẠT HIFLEX ĐẾ GHI
KHUNG SẮT: 20MM X 20MM X 1,3MM (DÀY)

KHUNG SẮT: 20MM X 20MM X 1,3MM (DÀY)



CHỦ ĐẦU TƯ
TRUNG TÂM KHUYẾN CÔNG VÀ
TƯ VẤN PHÁT TRIỂN CÔNG NGHIỆP 1



ĐƠN VỊ THIẾT KẾ
CÔNG TY CỔ PHẦN
TỔ CHỨC SỰ KIỆN
VÀ QUẢNG CÁO VIETAD

GIÁM ĐỐC

Ông: Lê Anh Tuấn

CHỦ TRÌ

Bà: Hàn Thị Mỹ Lệ

THIẾT KẾ

Bà: Nguyễn Thị Anh Thư

HOÀN THÀNH
NĂM 2024

ĐẦU HỒI NHÀ TIỀN CHẾ KHU D VÀ E



ĐẦU HỒI CHO NHÀ TIỀN CHẾ KHU D VÀ E
 KÍCH THƯỚC: 22.500 X 4.500
 SỐ LƯỢNG: 2 CHIẾC
 DIỆN TÍCH: 31,68 M2
 CHẤT LIỆU: BẠT HIFLEX ĐÉ GHI
 KHUNG SẮT: KHUNG CHỊU LỰC HỘP 40MM X 40MM X 1,3MM (DÀY)
 KHUNG XƯƠNG PHỤ: 20MM X 20MM X 1,3MM (DÀY)

(Chú ý, cách tính diện tích thi công các hạng mục khung sắt căng bạt = kích thước tổng thể chiều cao x kích thước tổng thể chiều ngang)

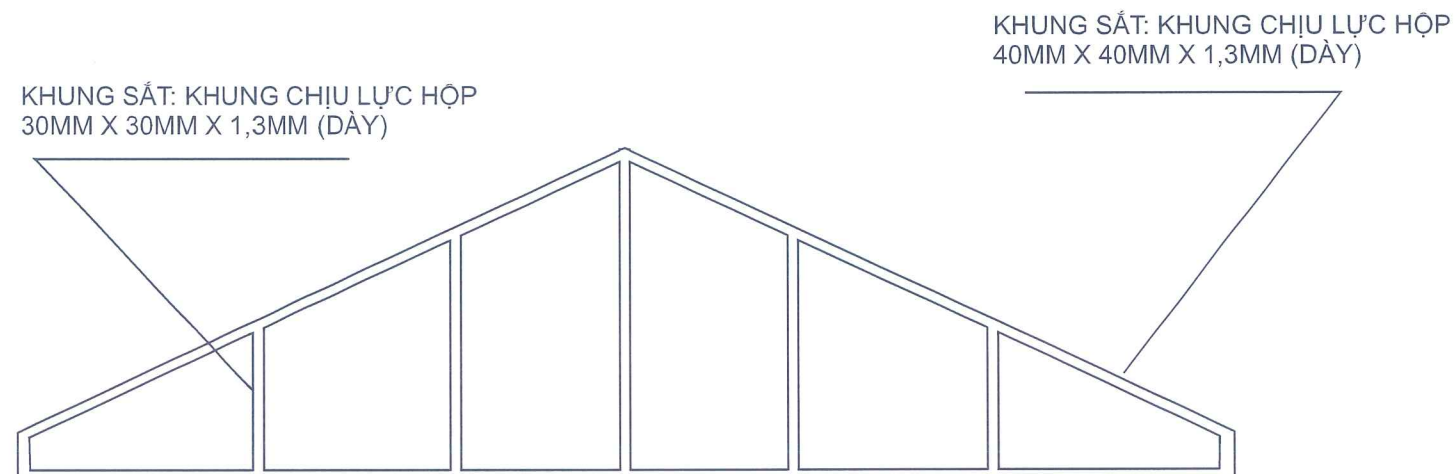

HỒ SƠ THIẾT KẾ
 HỘI CHỢ TRIỂN LÃM
 HÀNG CÔNG NGHIỆP NÔNG THÔN
 TIÊU BIỂU NĂM 2024

THIẾT KẾ TỔNG THỂ, CHI TIẾT
 KỸ THUẬT CÁC HẠNG MỤC
 HỘI CHỢ TRIỂN LÃM



TRUNG TÂM KHUYẾN CÔNG
 VÀ TƯ VẤN PHÁT TRIỂN CÔNG NGHIỆP 1



ĐƠN VỊ THIẾT KẾ
 CÔNG TY CỔ PHẦN TỔ CHỨC SỰ KIỆN
 VÀ QUẢNG CÁO VIETAD

(Signature)
 Ông: Lê Anh Tuấn

CHỦ TRÌ
(Signature)

Bà: Hàn Thị Mỹ Lệ

THIẾT KẾ
(Signature)

Bà: Nguyễn Thị Anh Thư

HOÀN THÀNH
 NĂM 2024

VỊ TRÍ ĐẶT ĐỐI TRỌNG VÀ HÀNG RÀO PHỤC VỤ THI CÔNG CHO KHU VỰC D VÀ E

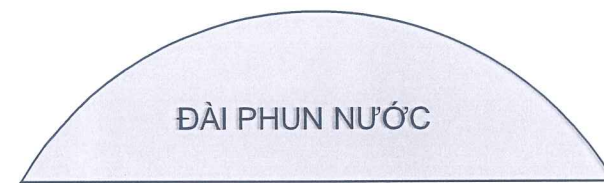
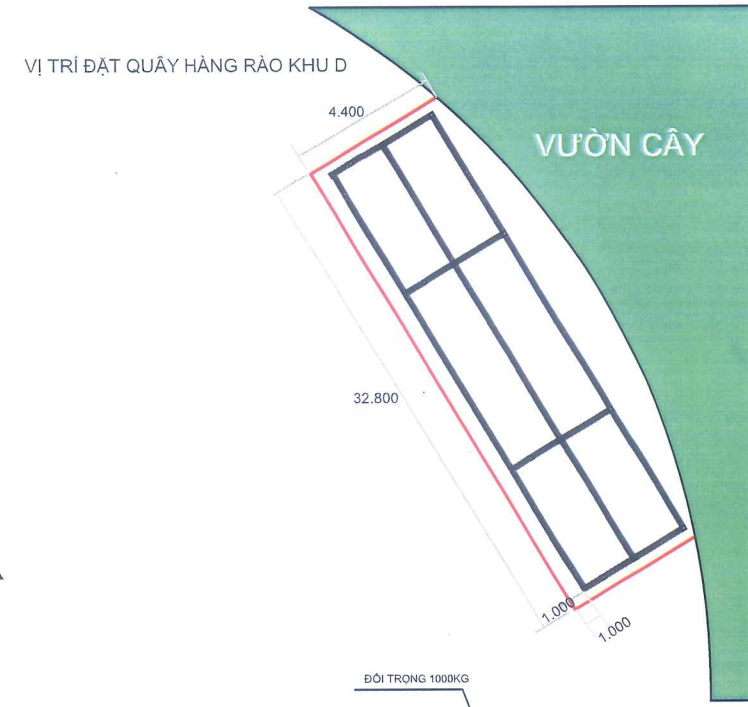
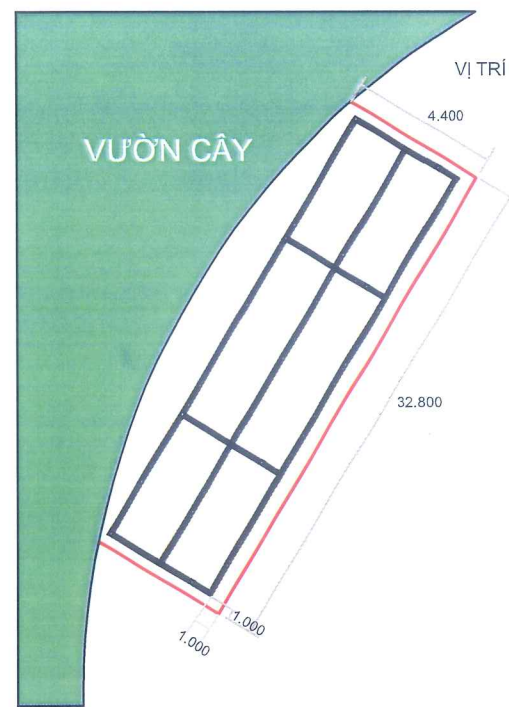

PHƯƠNG ÁN THI CÔNG HÀNG RÀO

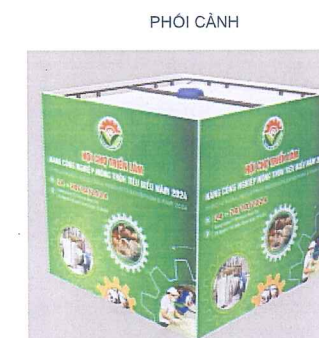
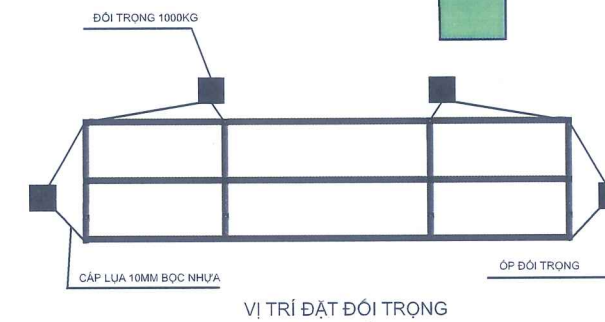
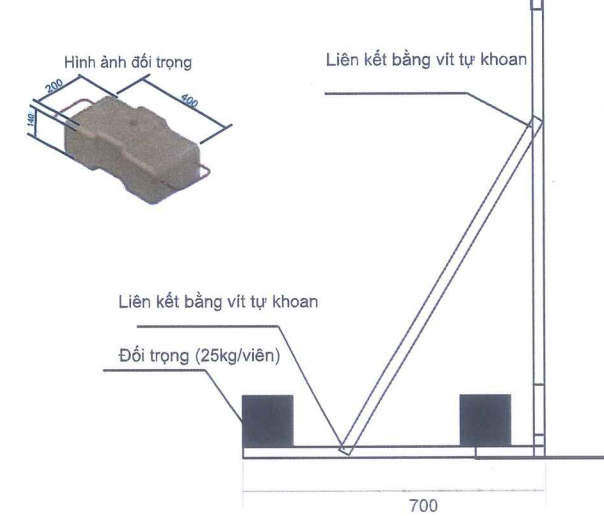
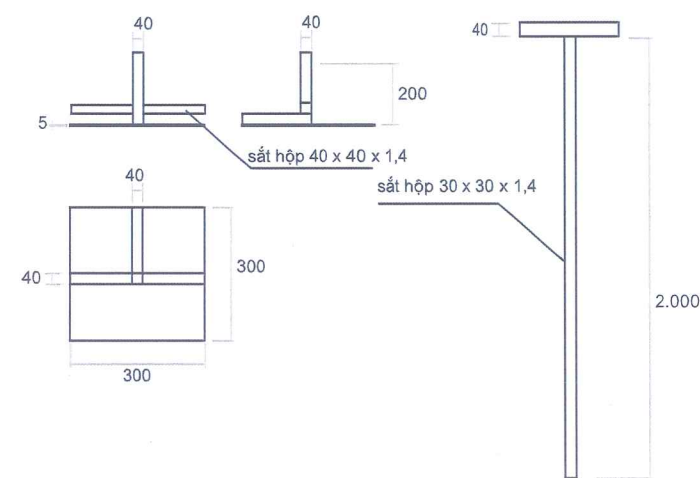
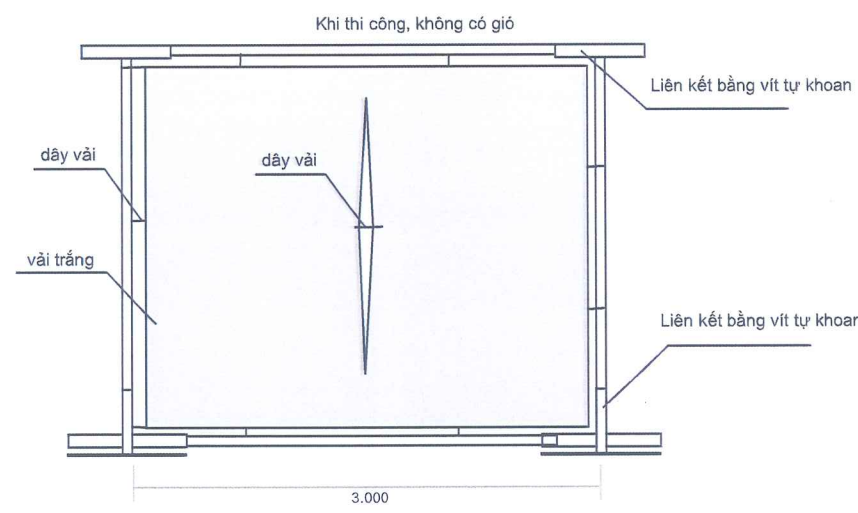
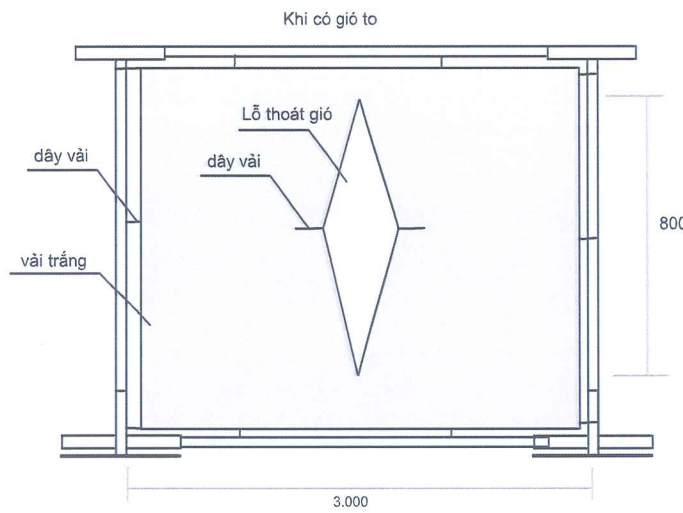

ĐỐI TRỌNG CHO NHÀ TIỀN CHẾ: 8 CHIẾC



HỒ SƠ THIẾT KẾ
HỘI CHỢ TRIỂN LÃM
HÀNG CÔNG NGHIỆP NÔNG THÔN
TIÊU BIỂU NĂM 2024

THIẾT KẾ TỔNG THỂ, CHI TIẾT
KỸ THUẬT CÁC HẠNG MỤC
HỘI CHỢ TRIỂN LÃM

ĐƠN VỊ THIẾT KẾ

CÔNG TY CỔ PHẦN TỜ CHỨC SỰ KIỆN VÀ QUẢNG CÁO VIETAD

Ông: Lê Anh Tuấn

CHỦ TRÌ

Bà: Hàn Thị Mỹ Lệ

THIẾT KẾ

Bà: Nguyễn Thị Anh Thư

HOÀN THÀNH
NĂM 2024

GIAN HÀNG TIÊU CHUẨN

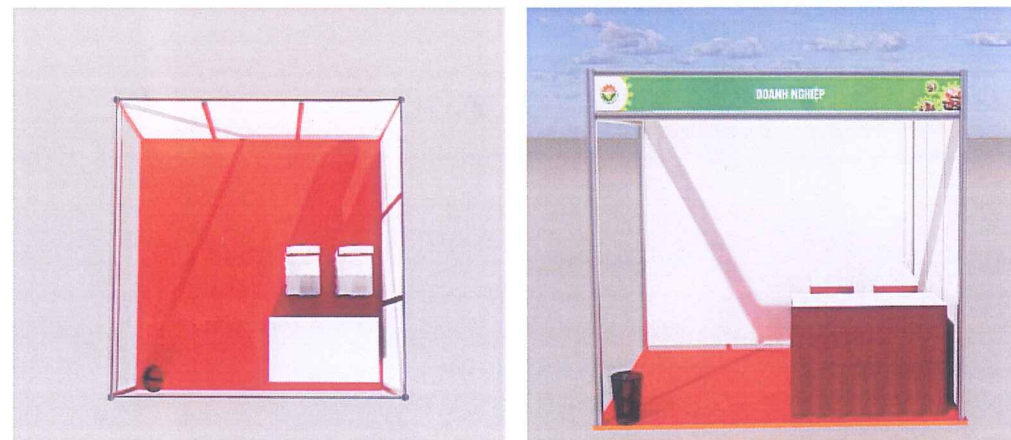

GIAN HÀNG 2 MẶT

- KT: 3.000 X 3.000 X 2.500 CAO
SỐ LƯỢNG 210 GIAN, TRONG ĐÓ
- KHU A: 92 GIAN HÀNG
 - KHU B: 92 GIAN HÀNG
 - KHU C: 12 GIAN
 - KHU D: 7 GIAN
 - KHU E: 7 GIAN

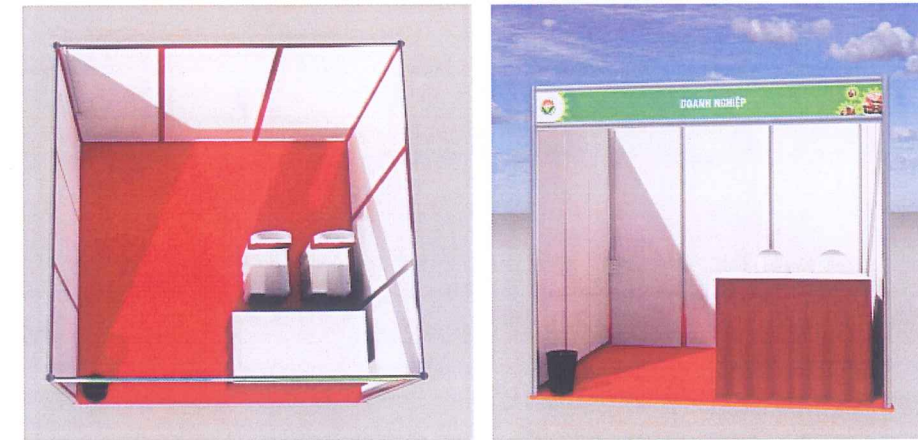

GIAN HÀNG 1 MẶT

- CÁC TRANG THIẾT BỊ BAO GỒM
- BÓNG ĐÈN (ĐÈN LED TRONG HOẶC NEON TUÝP LED)
 - 01 Ồ CẮM (16A, CHỐNG NƯỚC, CÓ TIẾP ĐỊA)
 - 01 BÀN, 02 GHẾ
 - BIỂN TÊN
 - BALET NHỰA VÀ THẨM TRẢI SÀN
 - SỢT RÁC

HỒ SƠ THIẾT KẾ

HỘI CHỢ TRIỂN LÃM
HÀNG CÔNG NGHIỆP NÔNG THÔN
TIÊU BIỂU NĂM 2024

THIẾT KẾ TỔNG THỂ, CHI TIẾT
KỸ THUẬT CÁC HẠNG MỤC
HỘI CHỢ TRIỂN LÃM



CHỦ ĐẦU TƯ

TRUNG TÂM KHUYẾN CÔNG
VÀ TƯ VẤN PHÁT TRIỂN CÔNG NGHIỆP 1

ĐƠN VỊ THIẾT KẾ



CÔNG TY TỔ CHỨC SỰ KIỆN
VÀ QUẢNG CÁO VIETAD

GIAM ĐỐC

(Handwritten signature)

Ông: Lê Anh Tuấn

CHỦ TRÌ

(Handwritten signature)

Bà: Hàn Thị Mỹ Lệ

THIẾT KẾ

(Handwritten signature)

Bà: Nguyễn Thị Anh Thư

HOÀN THÀNH

NĂM 2024

KÍCH THƯỚC GIAN HÀNG TIÊU CHUẨN

GIAN HÀNG 2 MẶT

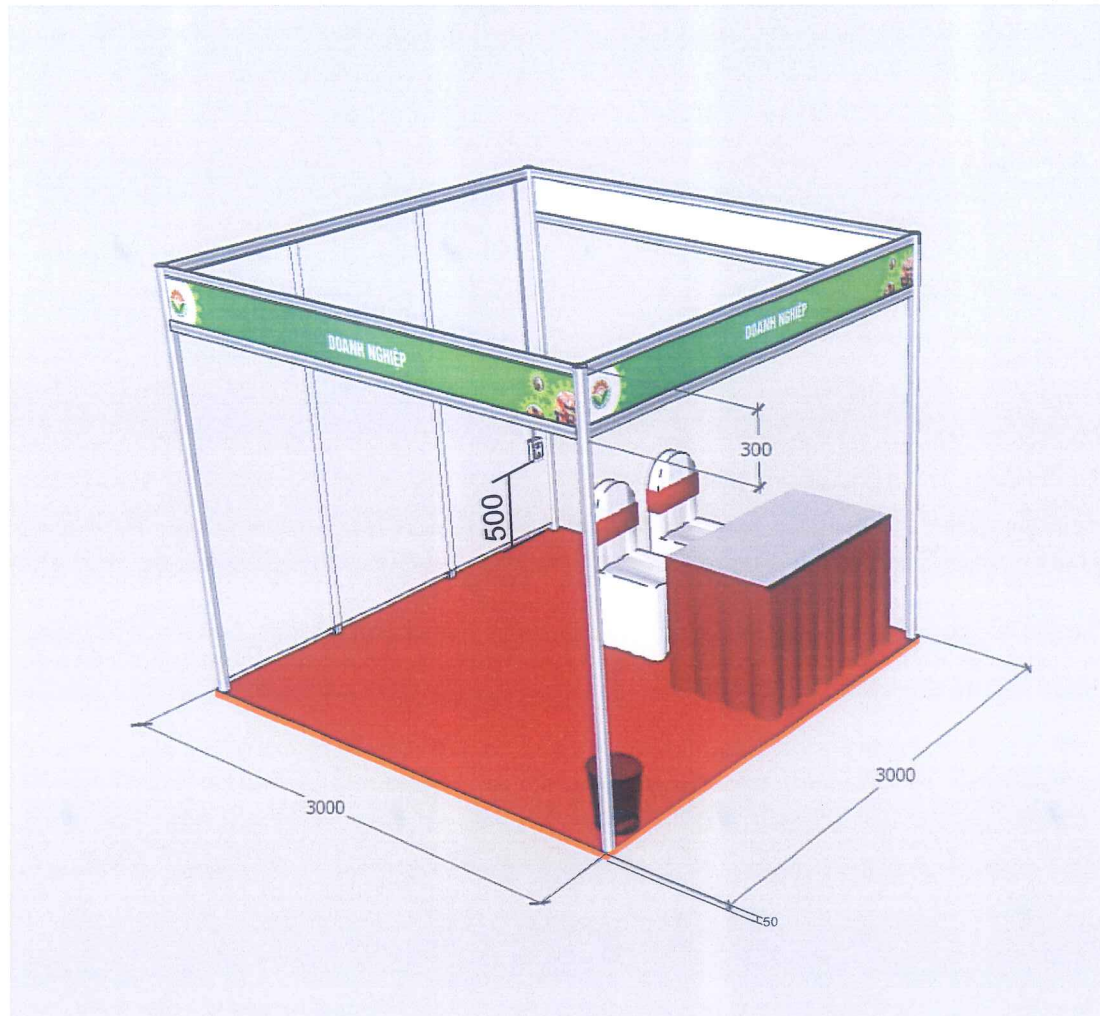

GIAN HÀNG 1 MẶT



HỒ SƠ THIẾT KẾ

HỘI CHỢ TRIỂN LÃM
HÀNG CÔNG NGHIỆP NÔNG THÔN
TIÊU BIỂU NĂM 2024

THIẾT KẾ TỔNG THỂ, CHI TIẾT
KỸ THUẬT CÁC HẠNG MỤC
HỘI CHỢ TRIỂN LÃM



ĐƠN VỊ THIẾT KẾ



CCTV CP TỔ CHỨC SỰ KIỆN
VÀ QUẢNG CÁO VIETAD

Lê Anh Tuấn
Ông: Lê Anh Tuấn

CHỦ TRÌ

Hàn Thị Mỹ Lệ
Bà: Hàn Thị Mỹ Lệ

THIẾT KẾ

Nguyễn Thị Anh Thư
Bà: Nguyễn Thị Anh Thư

HOÀN THÀNH

NĂM 2024

CÁC TRANG THIẾT BỊ TRONG GIAN HÀNG TIÊU CHUẨN

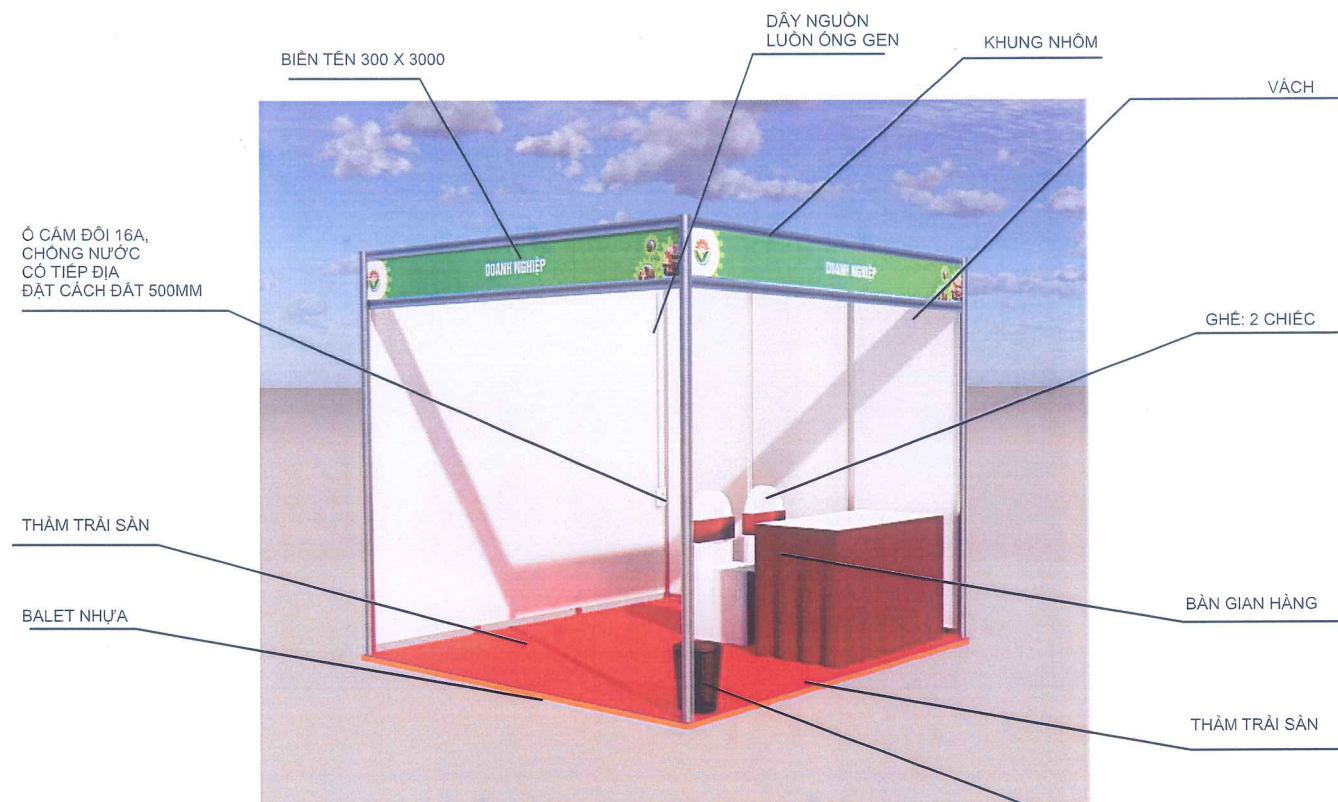

BÓNG ĐÈN CHIẾU SÁNG CÓ THỂ CHỌN GIỮA PHƯƠNG ÁN :
 - ĐÈN NEON LED 1.2M
 - HOẶC BÓNG ĐÈN LED TRONG 40W
 DÂY DẪN PHẢI ĐƯỢC LUÔN TRONG ỒNG GEN CHỐNG CHÁY



BÓNG ĐÈN CHIẾU SÁNG CÓ THỂ CHỌN GIỮA PHƯƠNG ÁN :
 - ĐÈN NEON LED 1.2M
 - HOẶC BÓNG ĐÈN LED TRONG 40W
 DÂY DẪN PHẢI ĐƯỢC LUÔN TRONG ỒNG GEN CHỐNG CHÁY



(Signature)
 Ông: Lê Anh Tuấn

CHỦ TRÌ
(Signature)
 Bà: Hàn Thị Mỹ Lệ

THIẾT KẾ
(Signature)
 Bà: Nguyễn Thị Anh Thư

HOÀN THÀNH
 NĂM 2024



BÀN CÓ PHỦ VÁY QUÂY VÀ KHĂN PHỦ



GHẾ CÓ KHĂN PHỦ VÀ THẮT NƠ SỐ LƯỢNG: 268 CHIẾC



BIỂN TÊN: KT: 300 X 3.000
 DIỆT TÍCH: 0,9M2
 CHẤT LIỆU: BẠT HIFLEX

PHỐI CẢNH VÀ KÍCH THƯỚC KHU VỰC BAN TỔ CHỨC

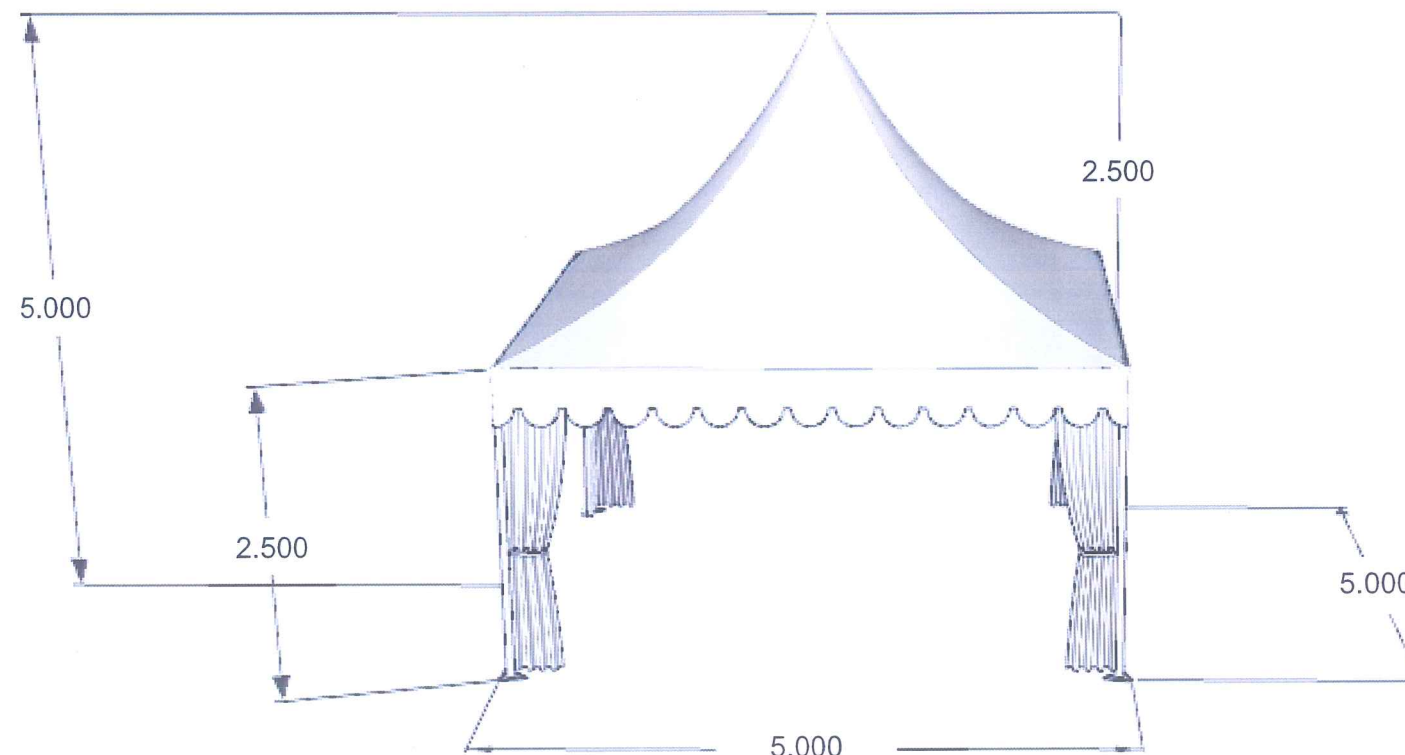

HỒ SƠ THIẾT KẾ

HỘI CHỢ TRIỂN LÃM
HÀNG CÔNG NGHIỆP NÔNG THÔN
TIÊU BIỂU NĂM 2024

THIẾT KẾ TỔNG THỂ, CHI TIẾT
KỸ THUẬT CÁC HÀNG MỤC
HỘI CHỢ TRIỂN LÃM



CHỦ ĐẦU TƯ
TRUNG TÂM KHUYẾN CÔNG
VÀ TƯ VẤN PHÁT TRIỂN CÔNG NGHIỆP 1
TRUNG TÂM KHUYẾN CÔNG
VÀ TƯ VẤN PHÁT TRIỂN CÔNG NGHIỆP 1

ĐƠN VỊ THIẾT KẾ



CÔNG TY CỔ PHẦN
TỔ CHỨC SỰ KIỆN
VÀ QUẢNG CÁO
VIETAD
GIÁM ĐỐC

Signature

Ông: Lê Anh Tuấn

CHỦ TRÌ

Signature

Bà: Hàn Thị Mỹ Lệ

THIẾT KẾ

Signature

Bà: Nguyễn Thị Anh Thư

HOÀN THÀNH

NĂM 2024

CHI TIẾT CÁC HẠNG MỤC



SÀN BALET
KT: 5.000X 5.000 x 50

GHẾ

BÀN

BIÊN TÊN
KT: 500 X 5.000

CÁC HẠNG MỤC ĐI KÈM



GHẾ CÓ KHĂN PHŨ VÀ THẮT NƠ'
SỐ LƯỢNG: 268 CHIẾC

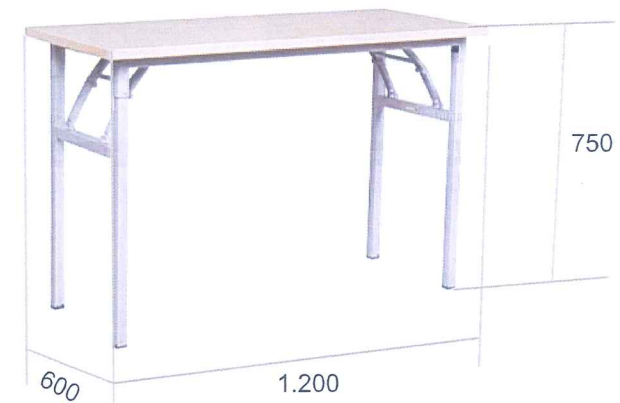

BÀN CÓ PHŨ VÁY QUẦY VÀ KHĂN PHŨ



PANO BIÊN TÊN KHU VỰC BAN TỔ CHỨC
KT: 500 X 5.000
SỐ LƯỢNG: 1 TẤM
DIỆN TÍCH: 2,5M2
CHẤT LIỆU: BẠT HIFLEX ĐÉ GHI
KHUNG SẮT: 20MM X 20MM X 1,3MM (DÀY)
TRANG THIẾT BỊ ĐI KÈM: BALET, THẨM, 01 BÀN, 02 GHẾ, 01 BÓNG TUÝP, 01 Ổ CẮM

KHUNG SẮT: 20MM X 20MM X 1,3MM (DÀY)

HỒ SƠ THIẾT KẾ

HỘI CHỢ TRIỂN LÃM
HÀNG CÔNG NGHIỆP NÔNG THÔN
TIÊU BIỂU NĂM 2024

THIẾT KẾ TỔNG THỂ, CHI TIẾT
KỸ THUẬT CÁC HẠNG MỤC
HỘI CHỢ TRIỂN LÃM



ĐƠN VỊ THIẾT KẾ

CTY CP TỔ CHỨC SỰ KIỆN
VÀ QUẢNG CÁO VIETAD

GIÁM ĐỐC

Sum

Ông: Lê Anh Tuấn

CHỦ TRÌ

huyle

Bà: Hàn Thị Mỹ Lệ

THIẾT KẾ

V

Bà: Nguyễn Thị Anh Thư

HOÀN THÀNH

NĂM 2024

VỊ TRÍ ĐẶT ĐỐI TRỌNG VÀ HÀNG RÀO PHỤC VỤ THI CÔNG CHO KHU VỰC BAN TỔ CHỨC

VỊ TRÍ ĐẶT ĐỐI TRỌNG

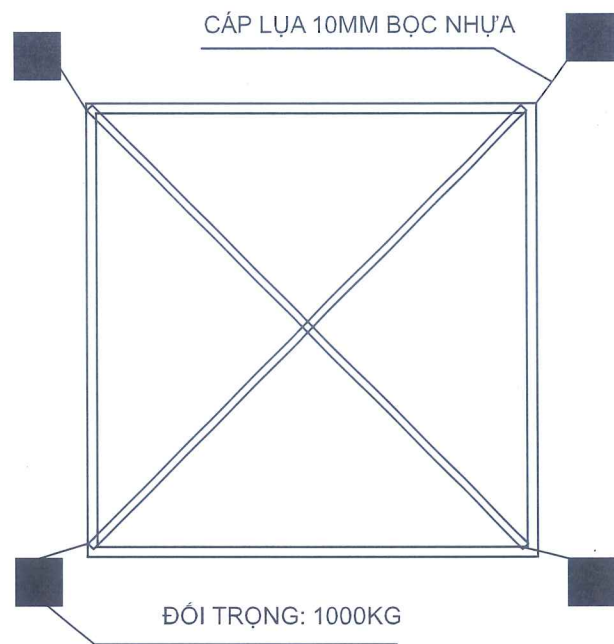

VỊ TRÍ QUẦY HÀNG RÀO

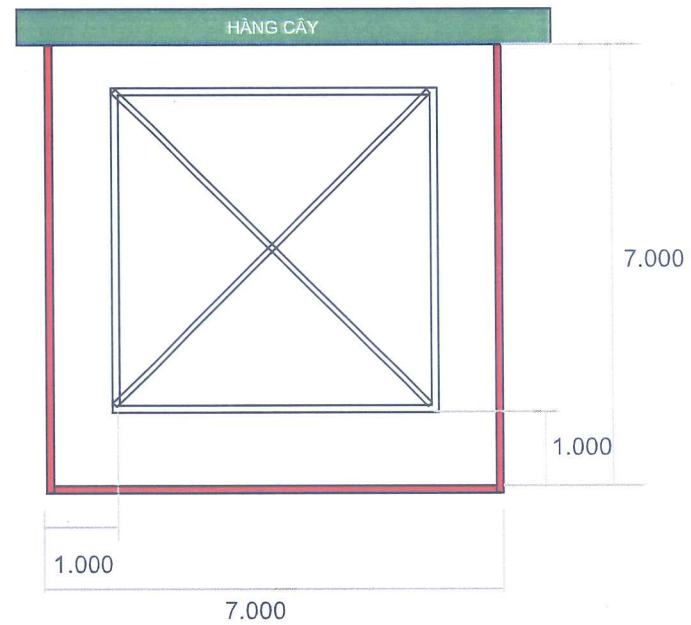

ĐỐI TRỌNG CHO NHÀ TIỀN CHẾ: 4 CHIẾC

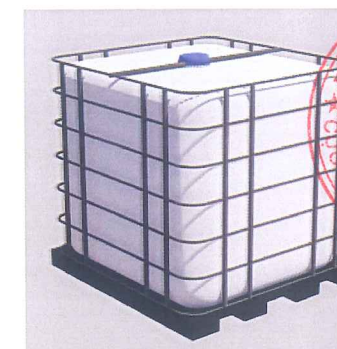

PHƯƠNG ÁN THI CÔNG HÀNG RÀO

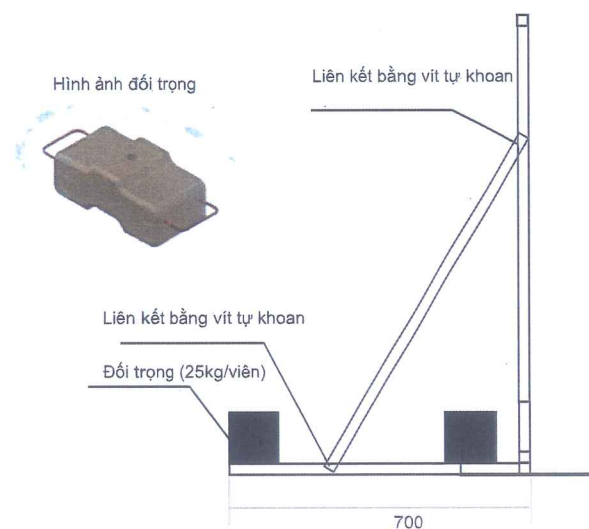
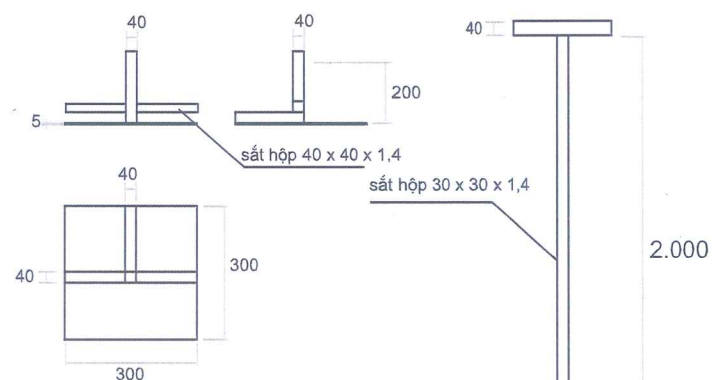
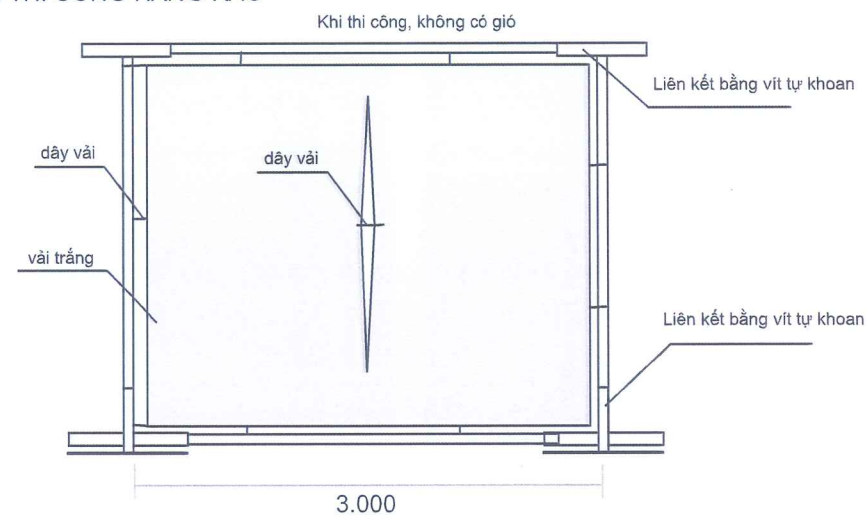
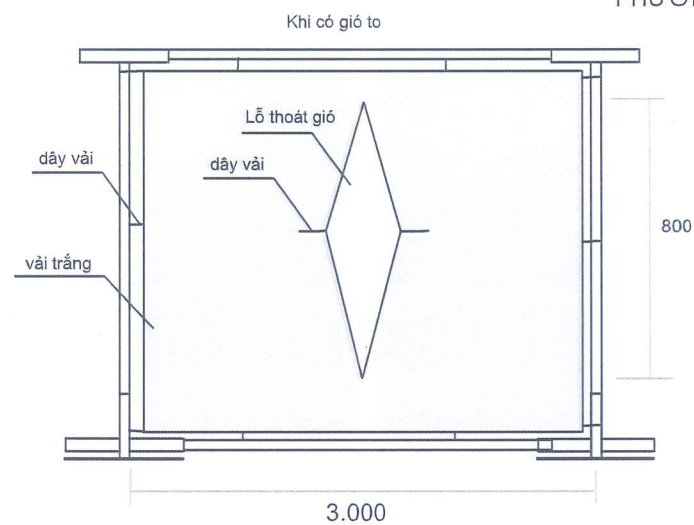

MAQUETTE, KHUNG SẮT (SẮT 20MM X 20MM X 1.4MM) CĂNG BÁT HIỆP



PHỐI CẢNH



HỒ SƠ THIẾT KẾ

HỘI CHỢ TRIỂN LÃM
HÀNG CÔNG NGHIỆP NÔNG THÔN
TIÊU BIỂU NĂM 2024

THIẾT KẾ TỔNG THỂ, CHI TIẾT
KỸ THUẬT CÁC HẠNG MỤC
HỘI CHỢ TRIỂN LÃM

CHỦ ĐẦU TƯ

TRUNG TÂM KHUYẾN CÔNG
VÀ TƯ VẤN PHÁT TRIỂN CÔNG NGHIỆP 1

ĐƠN VỊ THIẾT KẾ

CTY CP TỔ CHỨC SỰ KIỆN
VÀ QUẢNG CÁO VIETAD

Ông: Lê Anh Tuấn

CHỦ TRÌ

Bà: Hàn Thị Mỹ Lệ

THIẾT KẾ

Bà: Nguyễn Thị Anh Thư

HOÀN THÀNH

NĂM 2024

PANO SƠ ĐỒ

2.200

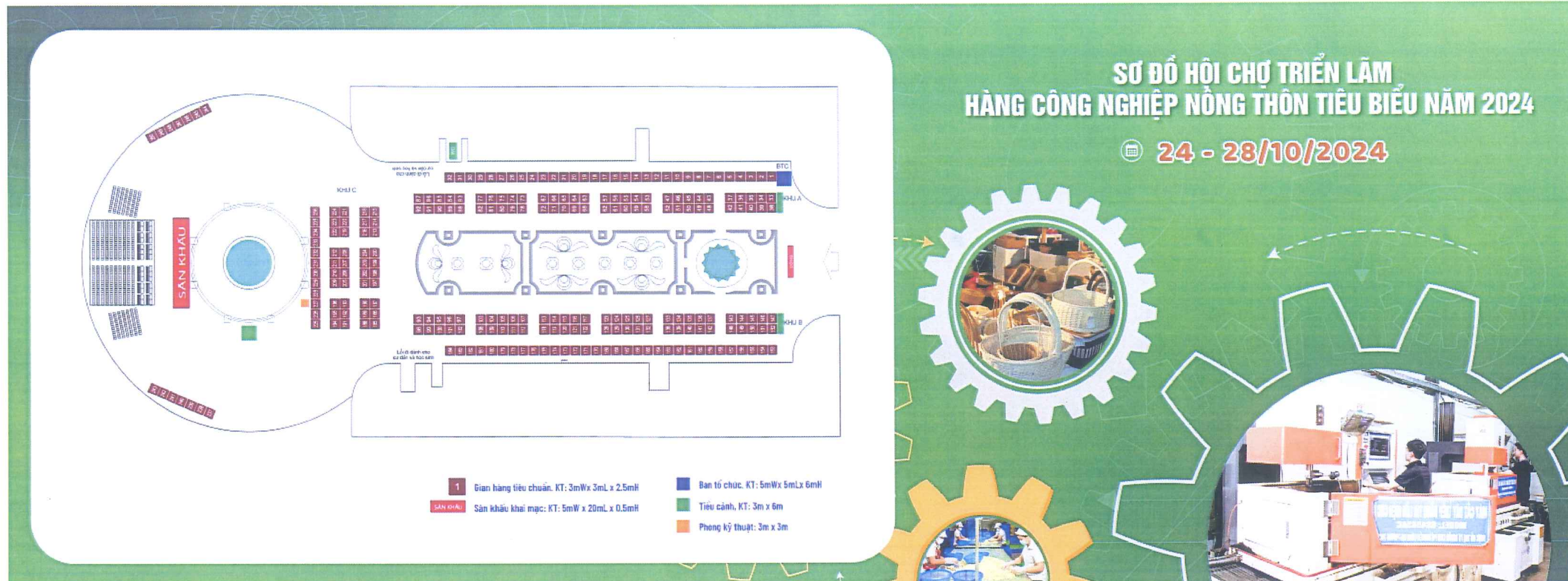

6.000

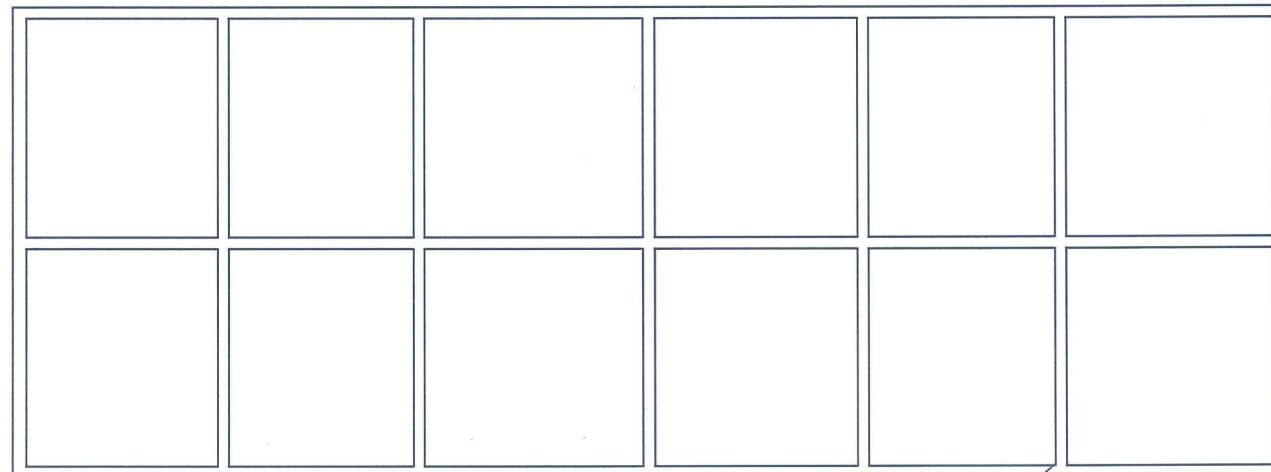

KHUNG SẮT: 20MM X 20MM X 1,3MM (DÀY)

PANO SƠ ĐỒ GIAN HÀNG
 KT: 2.200 X 6.000
 SỐ LƯỢNG: 1 TẤM
 DIỆN TÍCH: 13,2M²
 CHẤT LIỆU: BẠT HIFLEX ĐỂ GHI
 KHUNG SẮT: 20MM X 20MM X 1,3MM (DÀY)



PHÔI CẢNH
(Vị trí giữa nhà A và BTC)

HỒ SƠ THIẾT KẾ

HỘI CHỢ TRIỂN LÃM
 HÀNG CÔNG NGHIỆP NÔNG THÔN
 TIÊU BIỂU NĂM 2024

THIẾT KẾ TỔNG THỂ, CHI TIẾT
 KỸ THUẬT CÁC HẠNG MỤC
 HỘI CHỢ TRIỂN LÃM



ĐƠN VỊ THIẾT KẾ



CTY CP TỔ CHỨC SỰ KIỆN
 VÀ QUẢNG CÁO VIETAD

GIÁM ĐỐC

(Signature)
 Ông: Lê Anh Tuấn

CHỦ TRÌ

(Signature)
 Bà: Hàn Thị Mỹ Lệ

THIẾT KẾ

(Signature)
 Bà: Nguyễn Thị Anh Thư

HOÀN THÀNH

NĂM 2024

KÍCH THƯỚC CHI TIẾT CÔNG

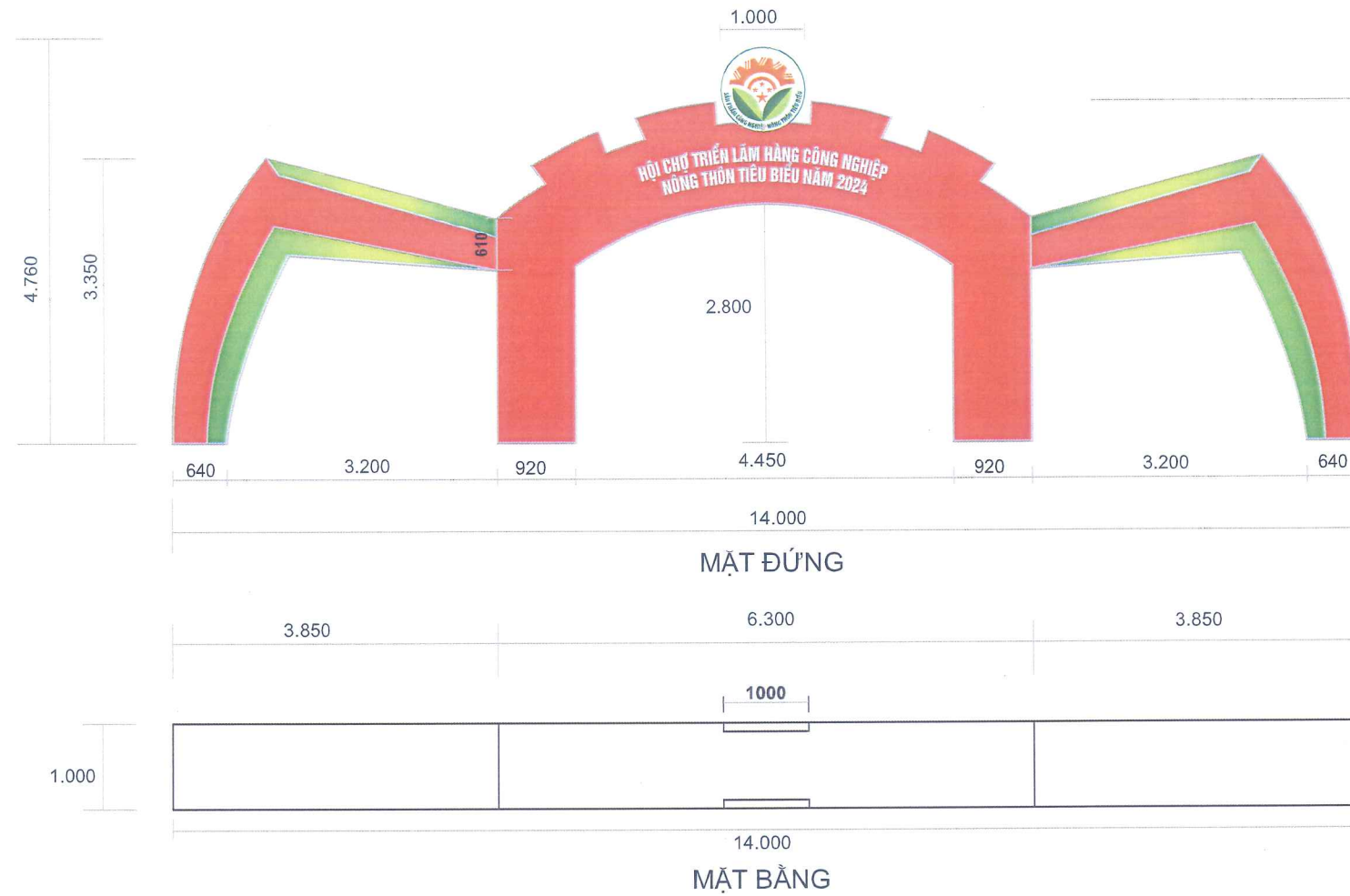

XƯƠNG PHỤ: KHUNG CHỊU LỰC HỘP 20MM X 20MM X 1,3MM (DÂY)

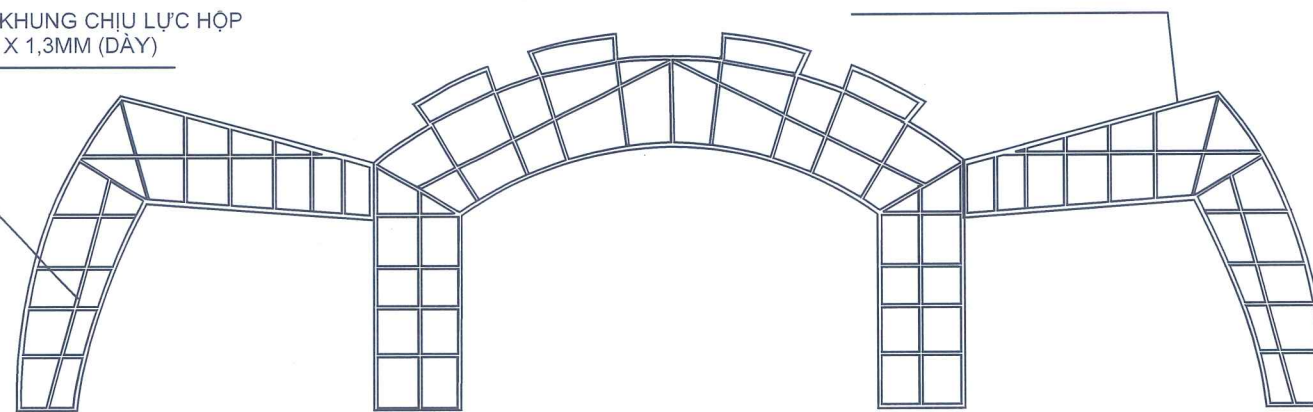

XƯƠNG CHỊU LỰC: KHUNG CHỊU LỰC HỘP 40MM X 40MM X 1,3MM (DÂY)

- CHI TIẾT CÔNG**
- SỐ LƯỢNG: 01 CHIẾC
 - CHẤT LIỆU: KHUNG SẮT CĂNG BẬT ĐÉ GHI VÀ FOMEX BỒI DECAL
 - TỔNG DIỆN TÍCH: 43,1M²/ 1 MẶT
 - KHUNG SẮT CHỊU LỰC: XƯƠNG CHÍNH 40MM X 40MM X 1,3MM (DÂY), XƯƠNG PHỤ: 20MM X 20MM X 1,3MM (DÂY)
- (Chú ý, cách tính diện tích thi công các hạng mục khung sắt căng bật = kích thước tổng thể chiều cao x kích thước tổng thể chiều ngang)

MẶT BÊN

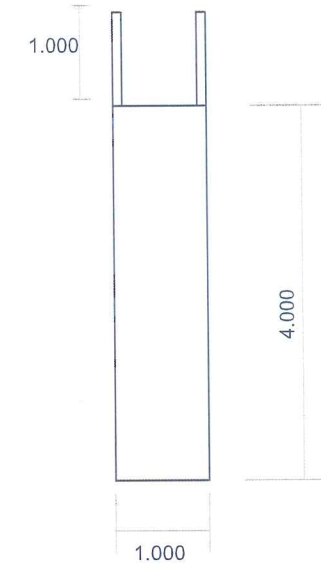

FOMEX BỒI DECAL
DIỆN TÍCH: 1M²



CÂY CẢNH
SỐ LƯỢNG: 15 CHẬU

HỒ SƠ THIẾT KẾ

HỘI CHỢ TRIỂN LÃM
HÀNG CÔNG NGHIỆP NÔNG THÔN
TIÊU BIỂU NĂM 2024

THIẾT KẾ TỔNG THỂ, CHI TIẾT
KỸ THUẬT CÁC HẠNG MỤC
HỘI CHỢ TRIỂN LÃM



TRUNG TÂM KHUYẾN CÔNG
VÀ TƯ VẤN PHÁT TRIỂN CÔNG NGHIỆP 1

ĐƠN VỊ THIẾT KẾ



CÔNG TY
CỔ PHẦN
TỔ CHỨC SỰ KIỆN
VÀ QUẢNG CÁO VIETAD

Ông: Lê Anh Tuấn

CHỦ TRÌ

Handwritten signature

Bà: Hàn Thị Mỹ Lệ

THIẾT KẾ

Handwritten signature

Bà: Nguyễn Thị Anh Thư

HOÀN THÀNH

NĂM 2024

HÀNG RÀO PHỤC VỤ THI CÔNG VÀ CÁC VỊ TRÍ ĐẶT ĐỐI TRỌNG CHO CỘT

VỊ TRÍ ĐẶT HÀNG RÀO VÀ ĐỐI TRỌNG

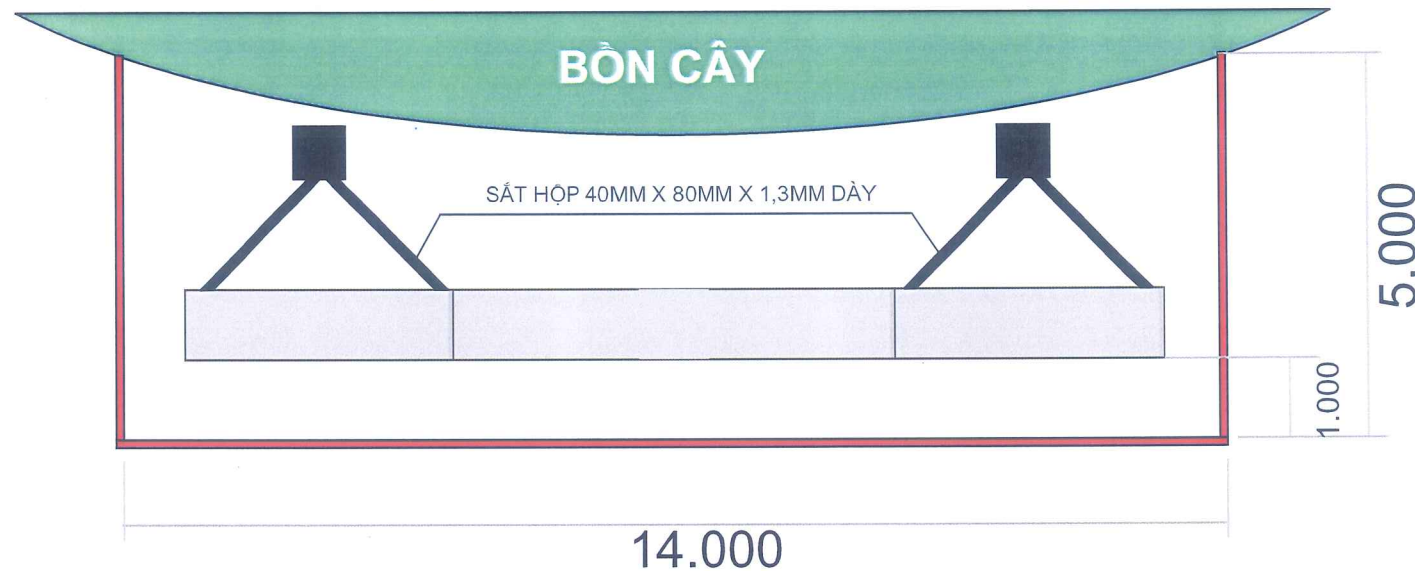

MẶT BÊN CỘT VÀ VỊ TRÍ ĐẶT ĐỐI TRỌNG TẠI CHÂN CỘT

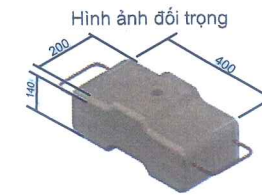
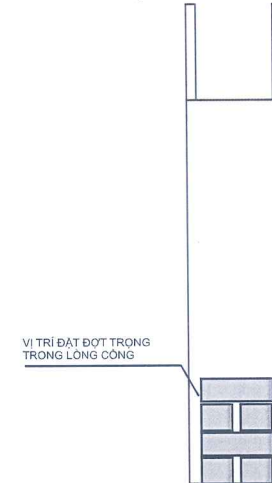

Khối lượng: 25kg
 Mỗi chân cồng cần 8 đối trọng
 (tương đương 200kg)
 Tổng cộng cần 32
 đối trọng cho 4 chân cột

ĐỐI TRỌNG CHO NHÀ TIỀN CHẾ: 2 CHIẾC

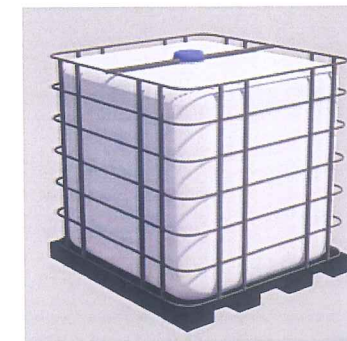

1.000

PHƯƠNG ÁN THI CÔNG HÀNG RÀO

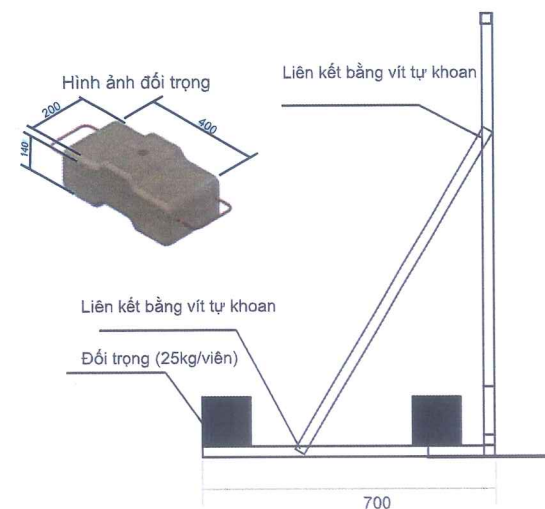
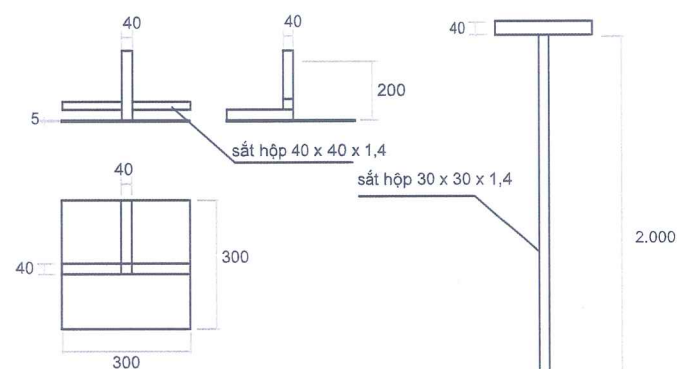
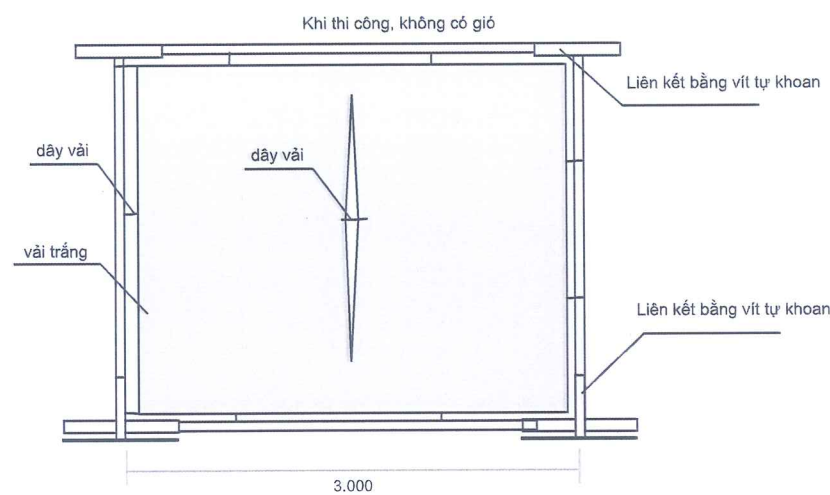
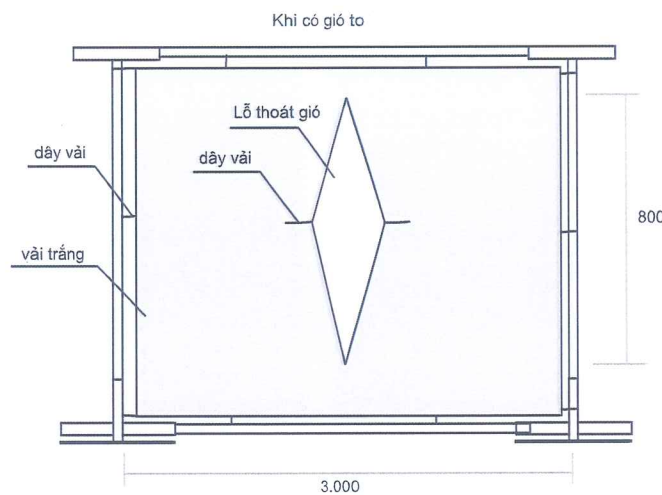

MAQUETTE, KHUNG SẮT (SẮT 20MM X 20MM X 1,4MM) CĂNG BÁT HIFLEX



1.000

PHỐI CẢNH

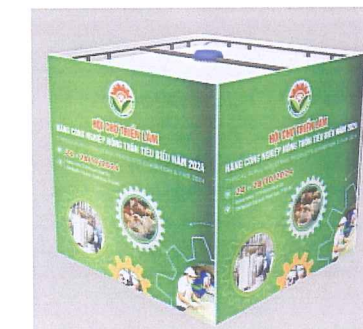

HỒ SƠ THIẾT KẾ

HỘI CHỢ TRIỂN LÃM
 HÀNG CÔNG NGHIỆP NÔNG THÔN
 TIÊU BIỂU NĂM 2024

THIẾT KẾ TỔNG THỂ, CHI TIẾT
 KỸ THUẬT CÁC HẠNG MỤC
 HỘI CHỢ TRIỂN LÃM



CHỦ ĐẦU TƯ

TRUNG TÂM KHUYẾN CÔNG
 VÀ TƯ VẤN PHÁT TRIỂN CÔNG NGHIỆP 1

ĐƠN VỊ THIẾT KẾ



CÔNG TY CỔ PHẦN
 TỔ CHỨC SỰ KIỆN
 VÀ QUẢNG CÁO
 VIỆT NAM

ĐẠI DIỆN

Signature

Ông: Lê Anh Tuấn

CHỦ TRÌ

Signature

Bà: Hàn Thị Mỹ Lệ

THIẾT KẾ

Signature

Bà: Nguyễn Thị Anh Thư

HOÀN THÀNH

NĂM 2024

MAQUETTE, KÍCH THƯỚC VÀ PHỐI CẢNH CỦA STANDEE



STANDEE: KT 800 X 2000, CHÂN SẮT FOMEX 5MM BÔI DECAL 2 MẶT
 DIỆN TÍCH: 1,2M²/CHIẾC. TỔNG DIỆN TÍCH: 4,8M²
 SỐ LƯỢNG: 4 CHIẾC



Khối lượng: 25kg
 Mỗi chiếc cần 3 đối trọng (tương đương 75kg)
 Tổng cộng cần 12 đối trọng cho 4 standee



8.00

HỒ SƠ THIẾT KẾ

HỘI CHỢ TRIỂN LÃM
 HÀNG CÔNG NGHIỆP NÔNG THÔN
 TIÊU BIỂU NĂM 2024

THIẾT KẾ TỔNG THỂ, CHI TIẾT
 KỸ THUẬT CÁC HẠNG MỤC
 HỘI CHỢ TRIỂN LÃM



TRUNG TÂM KHUYẾN CÔNG
 VÀ TƯ VẤN PHÁT TRIỂN CÔNG NGHIỆP 1

ĐƠN VỊ THIẾT KẾ

2.000



Ông: Lê Anh Tuấn

CHỦ TRÌ

Bà: Hàn Thị Mỹ Lệ

THIẾT KẾ

Bà: Nguyễn Thị Anh Thư

HOÀN THÀNH

NĂM 2024

MAQUETTE THƯ MỜI KHA MẠC (DEMO)

530

265

133

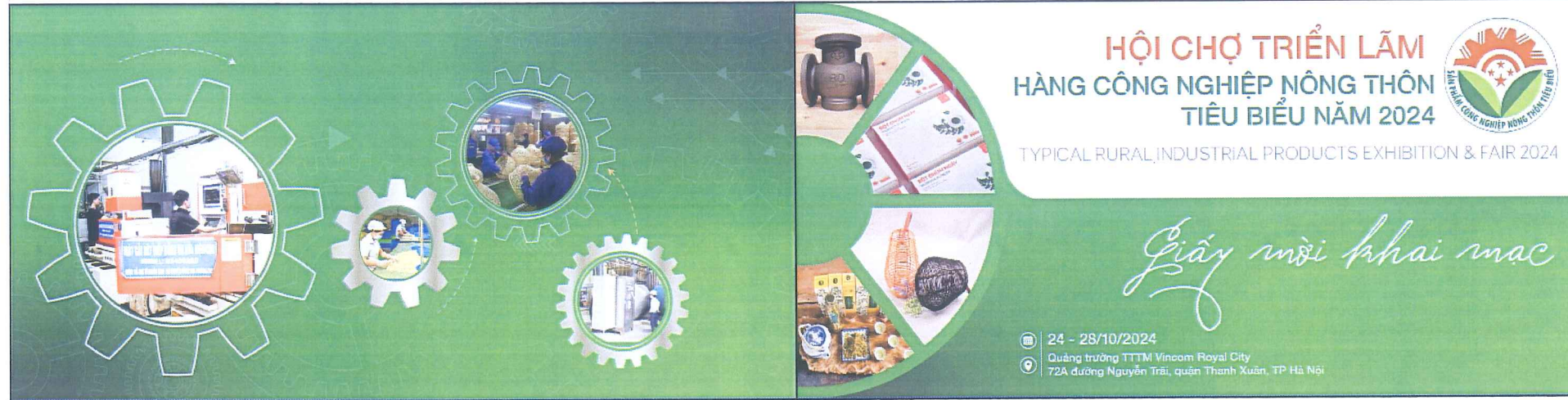

MẶT NGOÀI

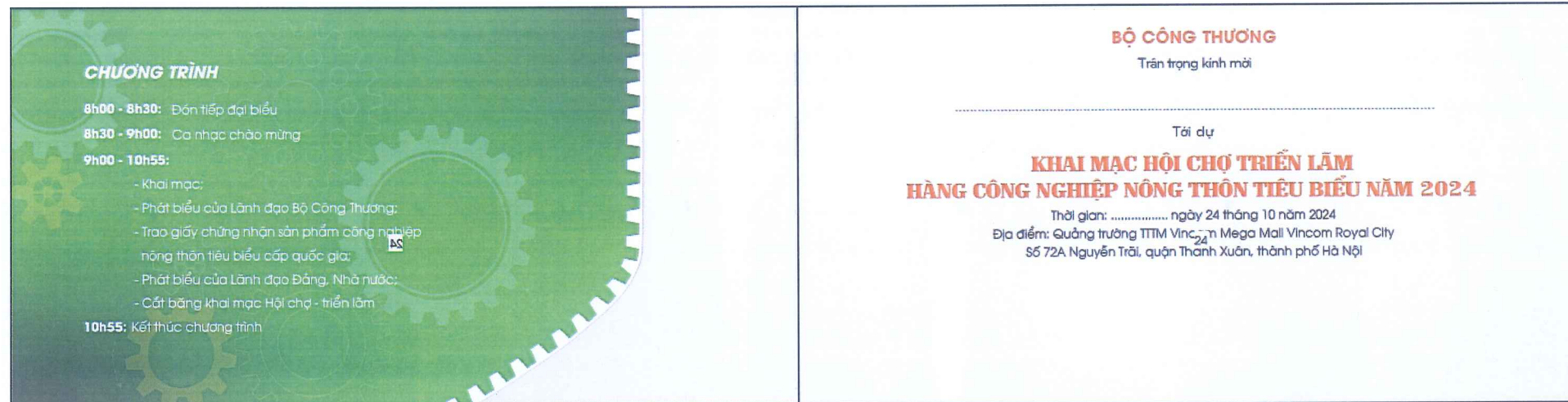

MẶT TRONG

THƯ MỜI THAM DỰ KHAI MẠC
- KHỔ 530 MM X 133MM (THÀNH PHẨM 265MM X 133MM)
GẤP ĐÔI, IN 4 MÀU 2 MẶT, CÁN BÓNG 2 MẶT.
GIẤY COUCHE 300, BÉ GẤP THÀNH PHẨM.



MẶT NGOÀI



MẶT TRONG

HỒ SƠ THIẾT KẾ
HỘI CHỢ TRIỂN LÃM
HÀNG CÔNG NGHIỆP NÔNG THÔN
TIÊU BIỂU NĂM 2024

THIẾT KẾ TỔNG THỂ, CHI TIẾT
KỸ THUẬT CÁC HẠNG MỤC
HỘI CHỢ TRIỂN LÃM



TRUNG TÂM KHUYẾN CÔNG
VÀ TƯ VẤN PHÁT TRIỂN CÔNG NGHIỆP 1

ĐƠN VỊ THIẾT KẾ



CÔNG TY CỔ PHẦN TỔ CHỨC SỰ KIỆN
VÀ QUẢNG CÁO VIETAD

Ông: Lê Anh Tuấn

CHỦ TRÌ

Handwritten signature

Bà: Hàn Thị Mỹ Lệ

THIẾT KẾ

Handwritten signature

Bà: Nguyễn Thị Anh Thư

HOÀN THÀNH

NĂM 2024

MAQUETTE PHONG BÌ



MẶT TRƯỚC

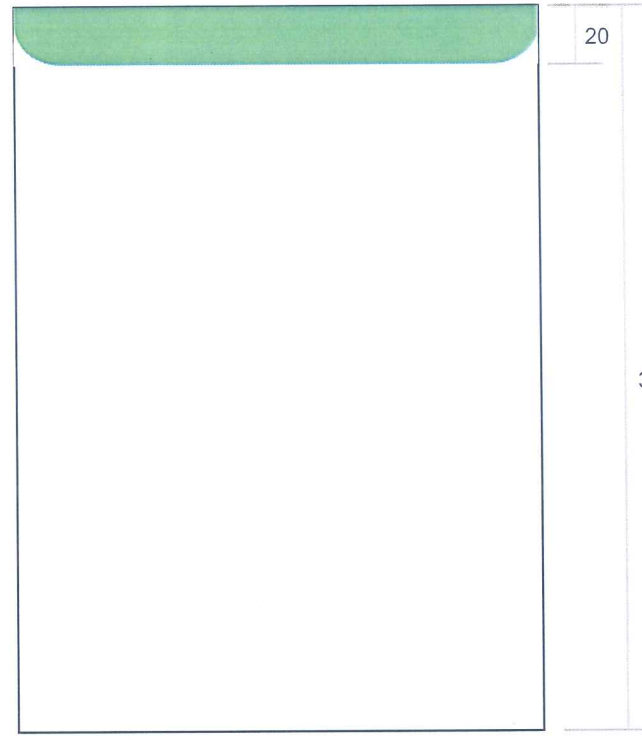

MẶT SAU

PHONG BÌ CHO BỘ KEP FILE:
MẶT TRƯỚC KHỔ 345MM X 250MM,
NẾP GẤP 20MM;
IN 4 MÀU 1 MẶT. GIẤY COUCHE 150



MẶT TRƯỚC

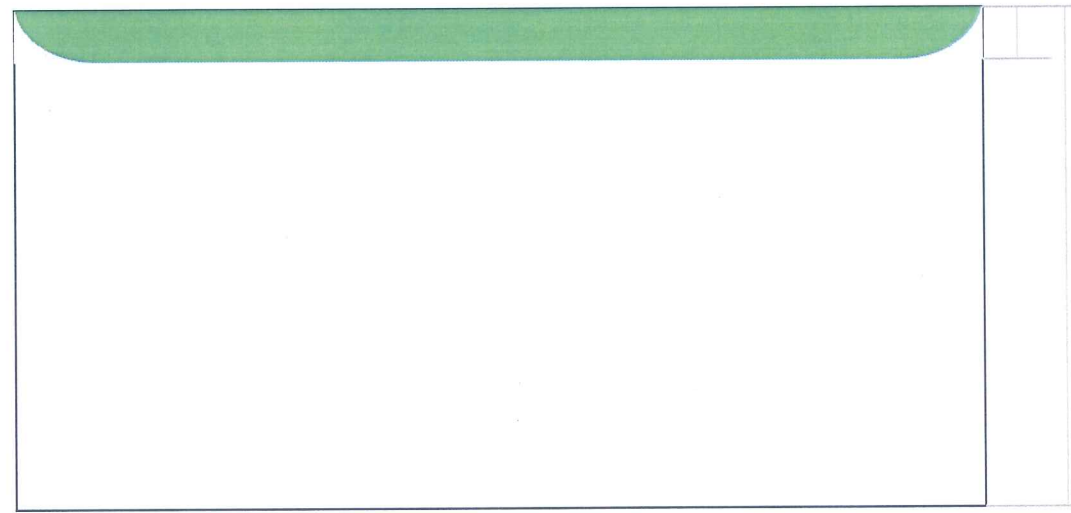

MẶT SAU

PHONG BÌ CHO THƯ MỜI KHAI MẠC:
MẶT TRƯỚC KHỔ 144MM X 280MM,
NẾP GẤP 15MM;
IN 4 MÀU 1 MẶT. GIẤY COUCHE 150

HỒ SƠ THIẾT KẾ

HỘI CHỢ TRIỂN LÃM
HÀNG CÔNG NGHIỆP NÔNG THÔN
TIÊU BIỂU NĂM 2024

THIẾT KẾ TỔNG THỂ, CHI TIẾT
KỸ THUẬT CÁC HẠNG MỤC
HỘI CHỢ TRIỂN LÃM



TRUNG TÂM KHUYẾN CÔNG
CHỦ ĐẦU TƯ
TƯ VẤN PHÁT TRIỂN
CÔNG NGHIỆP
VÀ TƯ VẤN PHÁT TRIỂN CÔNG NGHIỆP 1

ĐƠN VI THIẾT KẾ



CÔNG CỐ PHẦN
TỔ CHỨC SỰ KIỆN
VÀ QUẢNG CÁO
VIETAD
GIÁM ĐỐC

Signature

Ông: Lê Anh Tuấn

CHỦ TRÌ

Signature

Bà: Hàn Thị Mỹ Lệ

THIẾT KẾ

Signature

Bà: Nguyễn Thị Anh Thư

HOÀN THÀNH

NĂM 2024

MAQUETTE THẺ

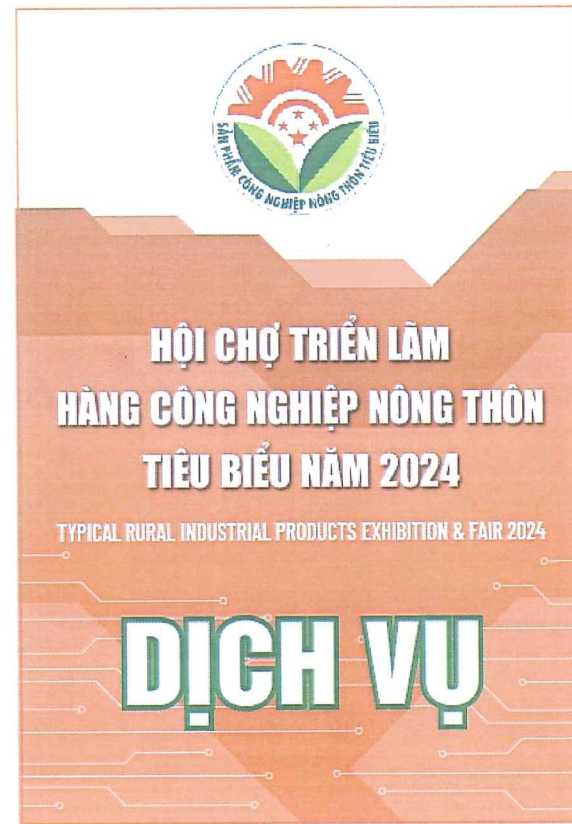

THẺ CÁC LOẠI
MẶT TRƯỚC KHỔ 110MM X 700MM,

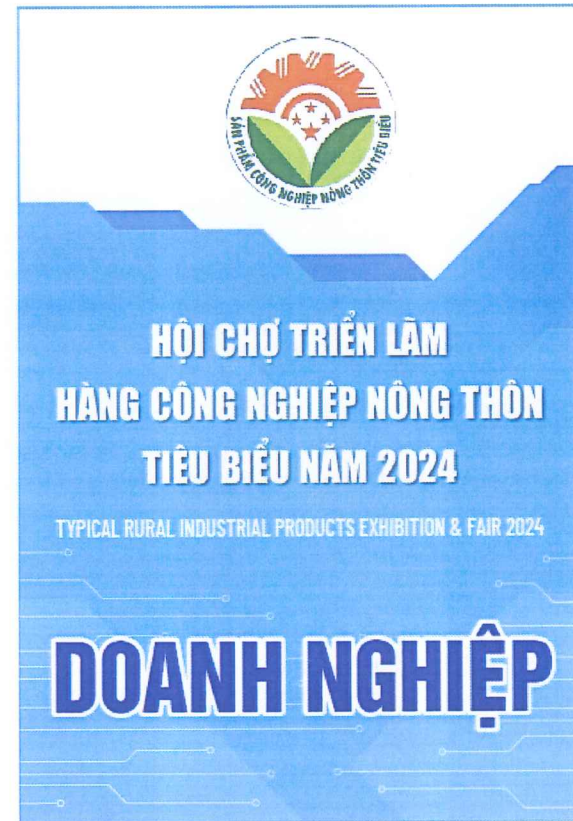
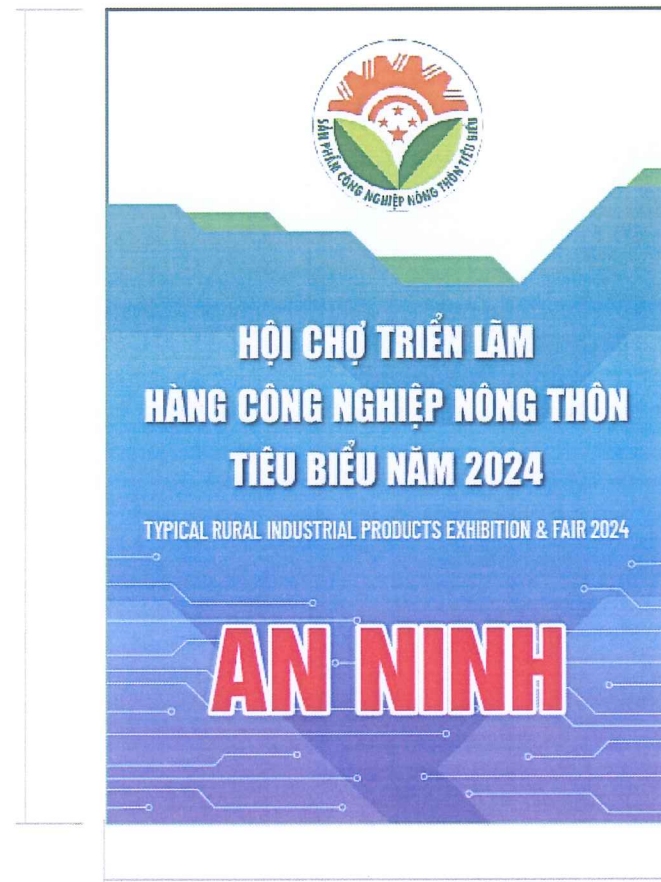

HÌNH ẢNH THỰC TẾ

HỒ SƠ THIẾT KẾ

HỘI CHỢ TRIỂN LÃM
HÀNG CÔNG NGHIỆP NÔNG THÔN
TIÊU BIỂU NĂM 2024

THIẾT KẾ TỔNG THỂ, CHI TIẾT
KỸ THUẬT CÁC HẠNG MỤC
HỘI CHỢ TRIỂN LÃM



ĐƠN VỊ THIẾT KẾ



CTY CP TỔ CHỨC SỰ KIỆN
VÀ QUẢNG CÁO VIETAD

Ông: Lê Anh Tuấn

CHỦ TRÌ

Handwritten signature

Bà: Hàn Thị Mỹ Lệ

THIẾT KẾ

Handwritten signature

Bà: Nguyễn Thị Anh Thư

HOÀN THÀNH

NĂM 2024

MAQUETTE PHƯƠNG ĐƯỜNG PHỐ VÀ QUẢNG CÁO BÁO

205



MAQUETTE QUẢNG QUẢNG CÁO CÔNG THƯƠNG
KÍCH THƯỚC: 145MM X 205MM (1/4 KHỔ 290MM X 410MM)

145

2,500



750

PHƯƠNG QUẢNG CÁO TREO TRÊN ĐƯỜNG PHỐ
VÀ TRONG KHUÔN VIÊN HỘI CHỢ
KÍCH THƯỚC 750MM X 2,500MM
DIỆN TÍCH: 0,35M2/CHIẾC. TỔNG DIỆN TÍCH: 17,5M2
BẠT HIFLEX, XÒ QUE HAI ĐẦU

HỒ SƠ THIẾT KẾ

HỘI CHỢ TRIỂN LÃM
HÀNG CÔNG NGHIỆP NÔNG THÔN
TIÊU BIỂU NĂM 2024

THIẾT KẾ TỔNG THỂ, CHI TIẾT
KỸ THUẬT CÁC HẠNG MỤC
HỘI CHỢ TRIỂN LÃM



ĐƠN VỊ THIẾT KẾ



Ông: Lê Anh Tuấn

CHỦ TRÌ

Bà: Hàn Thị Mỹ Lê

THIẾT KẾ

Bà: Nguyễn Thị Anh Thư

HOÀN THÀNH

NĂM 2024

SƠ ĐỒ HỆ THỐNG ĐIỆN

- 1 Gian hàng tiêu chuẩn
- SÂN KHẤU Sân khấu khai mạc
- Ban tổ chức.

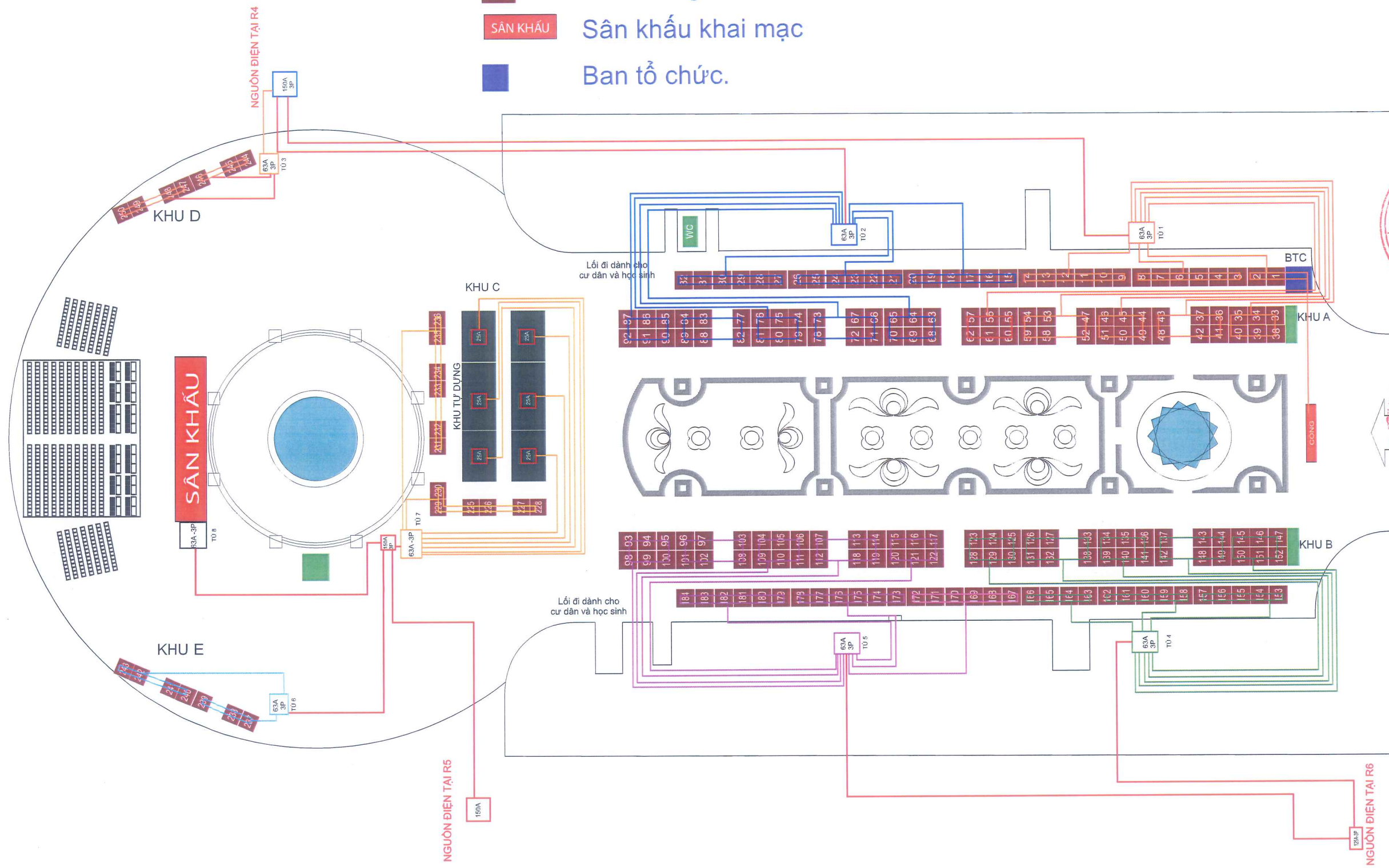

HỒ SƠ THIẾT KẾ
 HỘI CHỢ TRIỂN LÃM
 HÀNG CÔNG NGHIỆP NÔNG THÔN
 TIÊU BIỂU NĂM 2024

THIẾT KẾ TỔNG THỂ, CHI TIẾT
 KỸ THUẬT CÁC HÀNG MỤC
 HỘI CHỢ TRIỂN LÃM

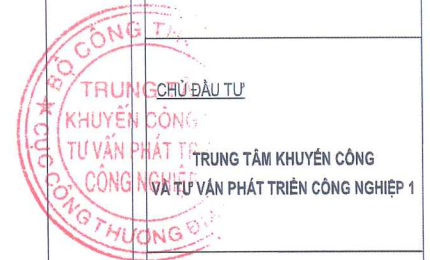

ĐƠN VỊ THIẾT KẾ
 CÔNG TY CỔ PHẦN
 TỔ CHỨC SỰ KIỆN
 VÀ QUẢNG CÁO VIETAD
 THÀNH PHỐ HÀ NỘI

Ông: Lê Anh Tuấn

CHỦ TRÌ
 Bà: Hàn Thị Mỹ Lệ

THIẾT KẾ
 Bà: Nguyễn Thị Anh Thư

HOÀN THÀNH
 NĂM 2024

SƠ ĐỒ ĐIỆN TẠI TỦ NHÁNH 1

TỦ NHÁNH 1 TỔNG CÔNG SUẤT: 36 Kw

- * Tất cả dây dẫn phải được đi trong ghen điện chống cháy, đầu nối đầy đủ tiếp địa, các vị trí đi trên mặt sàn được đi trong ghen chống cháy
- * Tủ điện là loại tủ ngoài trời, có khóa an toàn.
- Tủ điện có phương án rào chắn, có cảnh báo và được treo cao

TOÀN BỘ Ổ CẮM DÙNG LOẠI Ổ CẮM CÔNG NGHIỆP 3 CHẤU

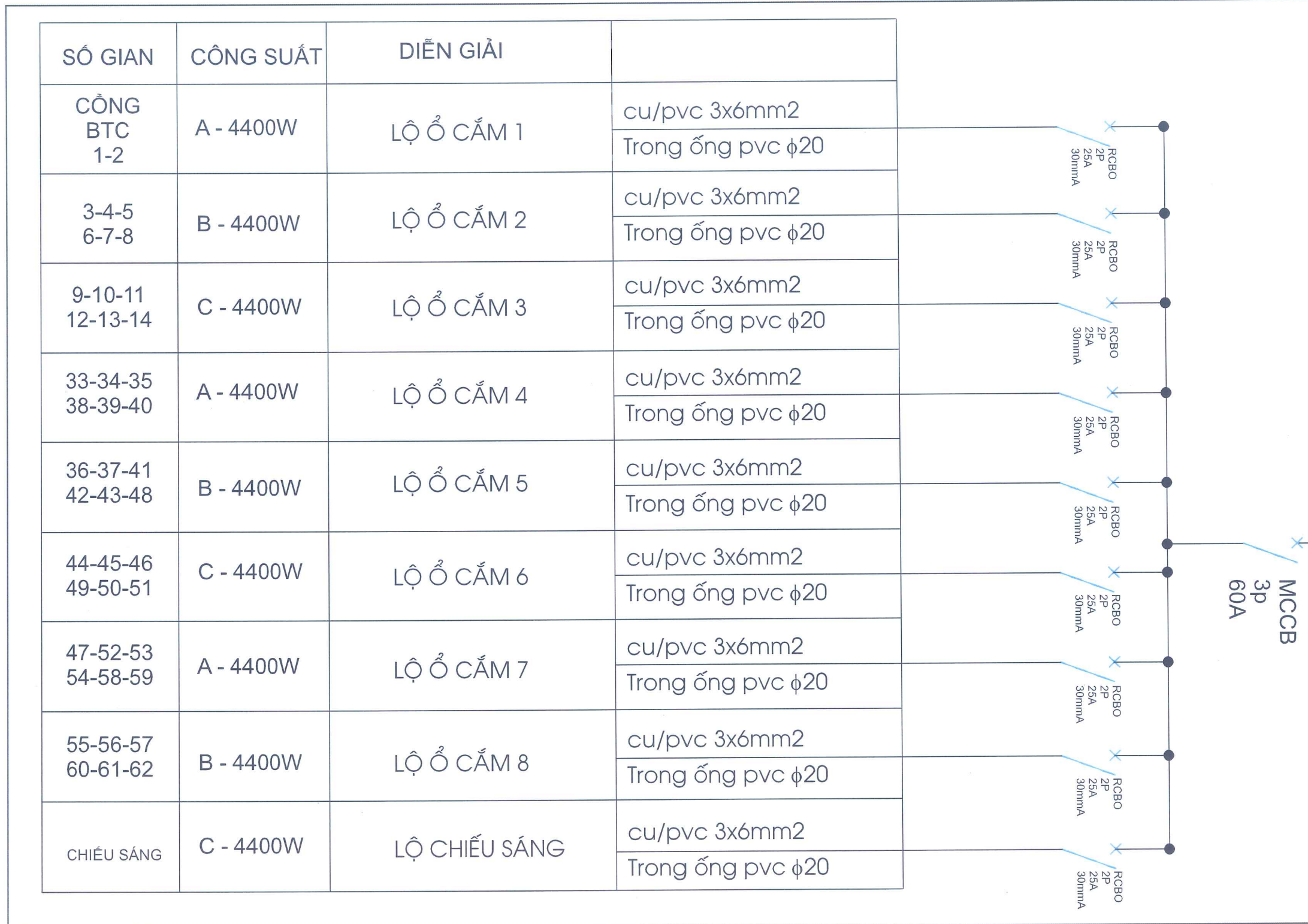

CẤP TỪ TỦ PHÂN PHỐI R4

cu/pvc/pvc
1x4Cx16mm² + 10mm²(φ)

MCCB
3p
60A

E

SƠ ĐỒ ĐIỆN TẠI TỦ NHÁNH 2

TỦ NHÁNH 2 TỔNG CÔNG SUẤT: 36 Kw

- * Tất cả dây dẫn phải được đi trong ghen điện chống cháy, đầu nối đầy đủ tiếp địa, các vị trí đi trên mặt sàn được đi trong ghen chống cháy
- * Tủ điện là loại tủ ngoài trời, có khóa an toàn.
- Tủ điện có phương án rào chắn, có cảnh báo và được treo cao

TOÀN BỘ Ổ CẮM DÙNG LOẠI Ổ CẮM CÔNG NGHIỆP 3 CHẤU

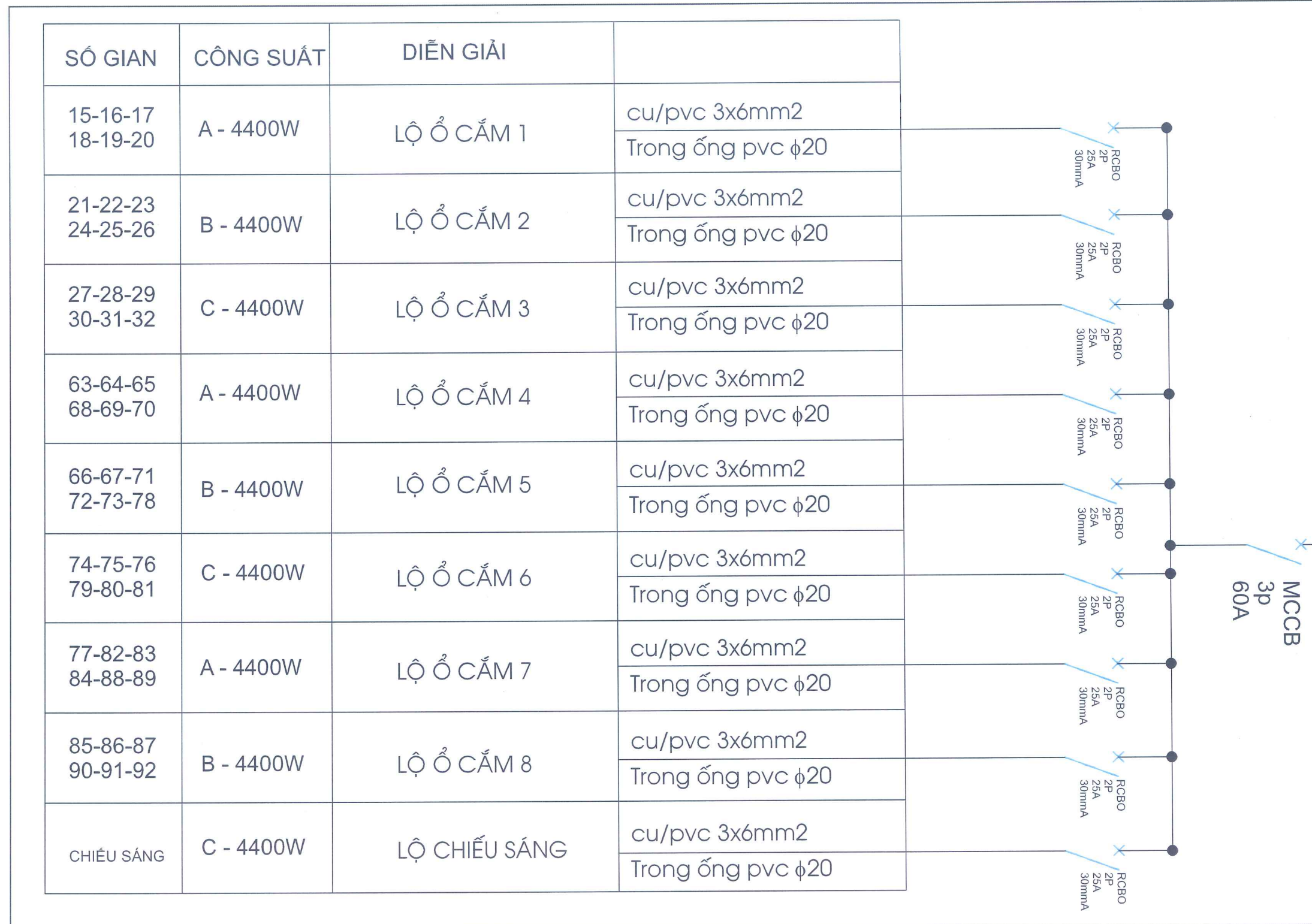

SƠ ĐỒ ĐIỆN TẠI TỦ NHÁNH 3

TỦ NHÁNH 3
TỔNG CÔNG SUẤT: 36 Kw

- * Tất cả dây dẫn phải được đi trong ghen điện chống cháy, đầu nối dây đủ tiếp địa, các vị trí đi trên mặt sàn được đi trong ghen chống cháy
- * Tủ điện là loại tủ ngoài trời, có khóa an toàn.
- * Tủ điện có phương án rào chắn, có cảnh báo và được treo cao

TOÀN BỘ Ổ CẮM DÙNG LOẠI Ổ CẮM CÔNG NGHIỆP 3 CHẤU

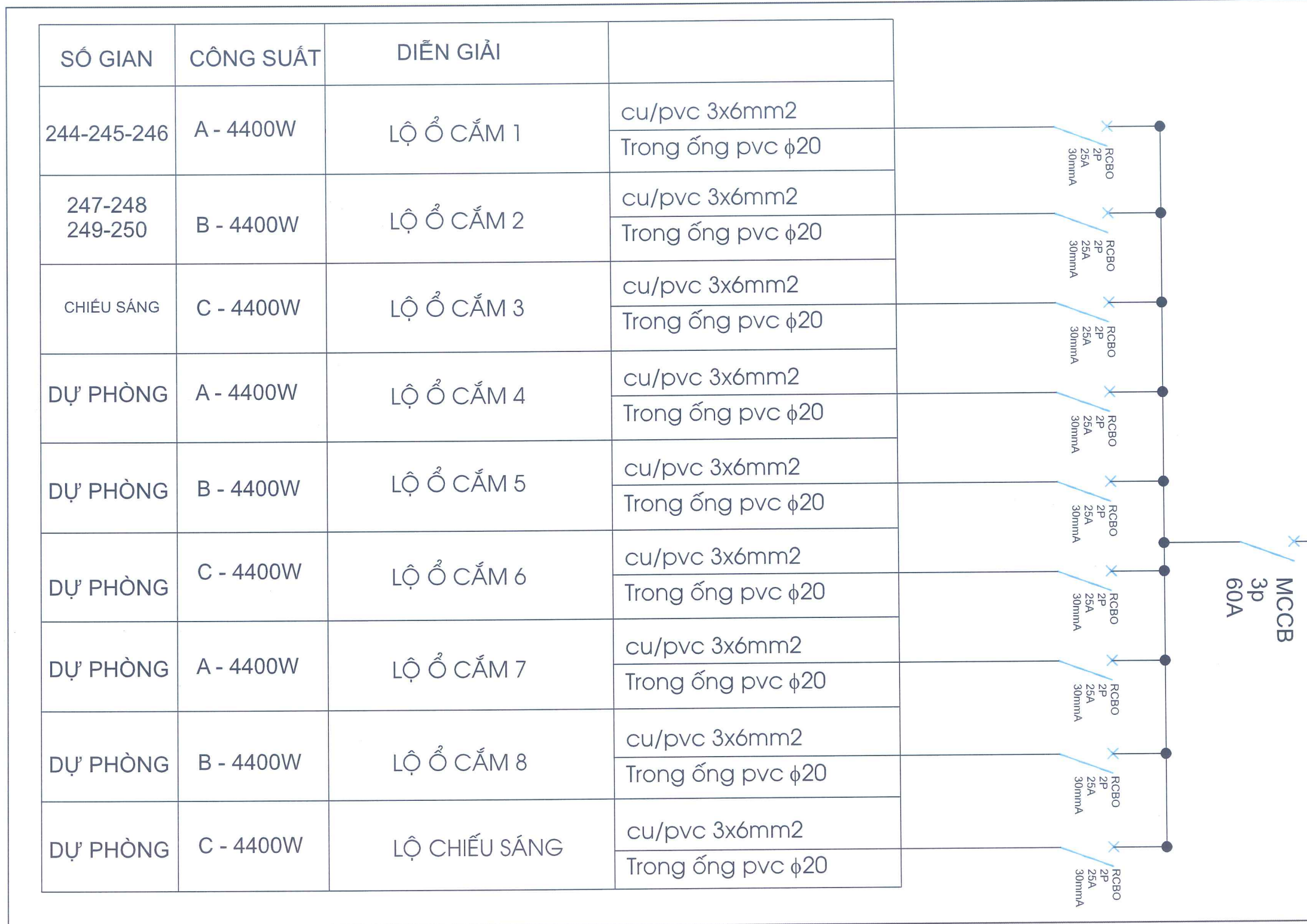

CẤP TỪ TỦ PHÂN PHỐI R4

cu/pvc/pvc
1x4Cx16mm2 + 10mm2(e)

MCCB
3p
60A

RCBO
2P
25A
30mmA

SƠ ĐỒ ĐIỆN TẠI TỦ NHÁNH 4

TỦ NHÁNH 4
TỔNG CÔNG SUẤT: 36 Kw

- * Tất cả dây dẫn phải được đi trong ghen điện chống cháy, đầu nối dây đủ tiếp địa, các vị trí đi trên mặt sàn được đi trong ghen chống cháy
- * Tủ điện là loại tủ ngoài trời, có khóa an toàn.
- * Tủ điện có phương án rào chắn, có cảnh báo và được treo cao

TOÀN BỘ Ổ CẮM DÙNG LOẠI Ổ CẮM CÔNG NGHIỆP 3 CHẤU

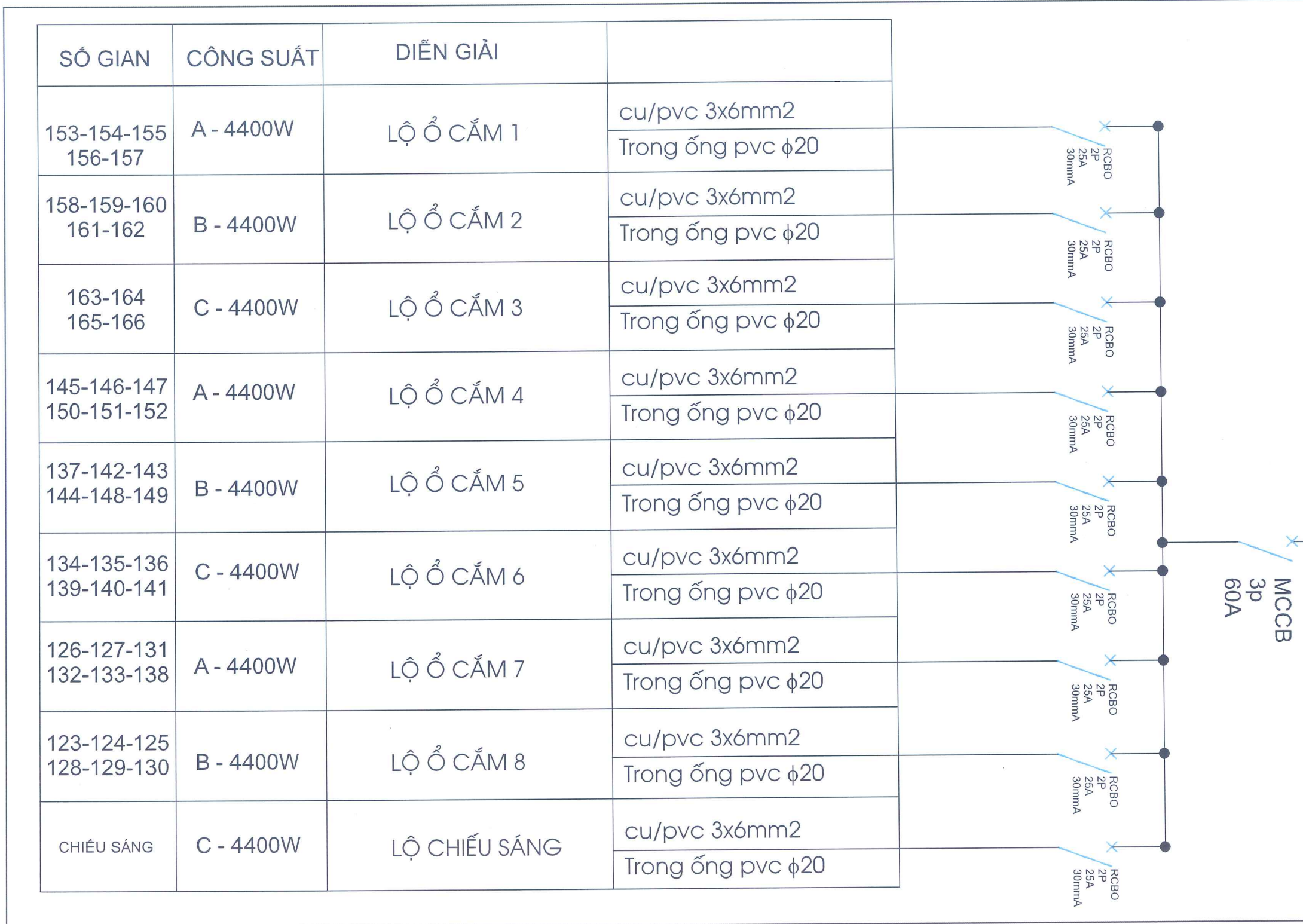

CẤP TỪ TỦ R6

cu/pvc/pvc
1x4Cx16mm2 + 10mm2(e)

MCCB
3p
60A

RCBO
2P
25A
30mA

SƠ ĐỒ ĐIỆN TẠI TỦ NHÁNH 5

TỦ NHÁNH 5 TỔNG CÔNG SUẤT: 36 Kw

- * Tất cả dây dẫn phải được đi trong ghen điện chống cháy, đầu nối đầy đủ tiếp địa, các vị trí đi trên mặt sàn được đi trong ghen chống cháy
- * Tủ điện là loại tủ ngoài trời, có khóa an toàn.
- Tủ điện có phương án rào chắn, có cảnh báo và được treo cao

TOÀN BỘ Ổ CẮM DÙNG LOẠI Ổ CẮM CÔNG NGHIỆP 3 CHẤU

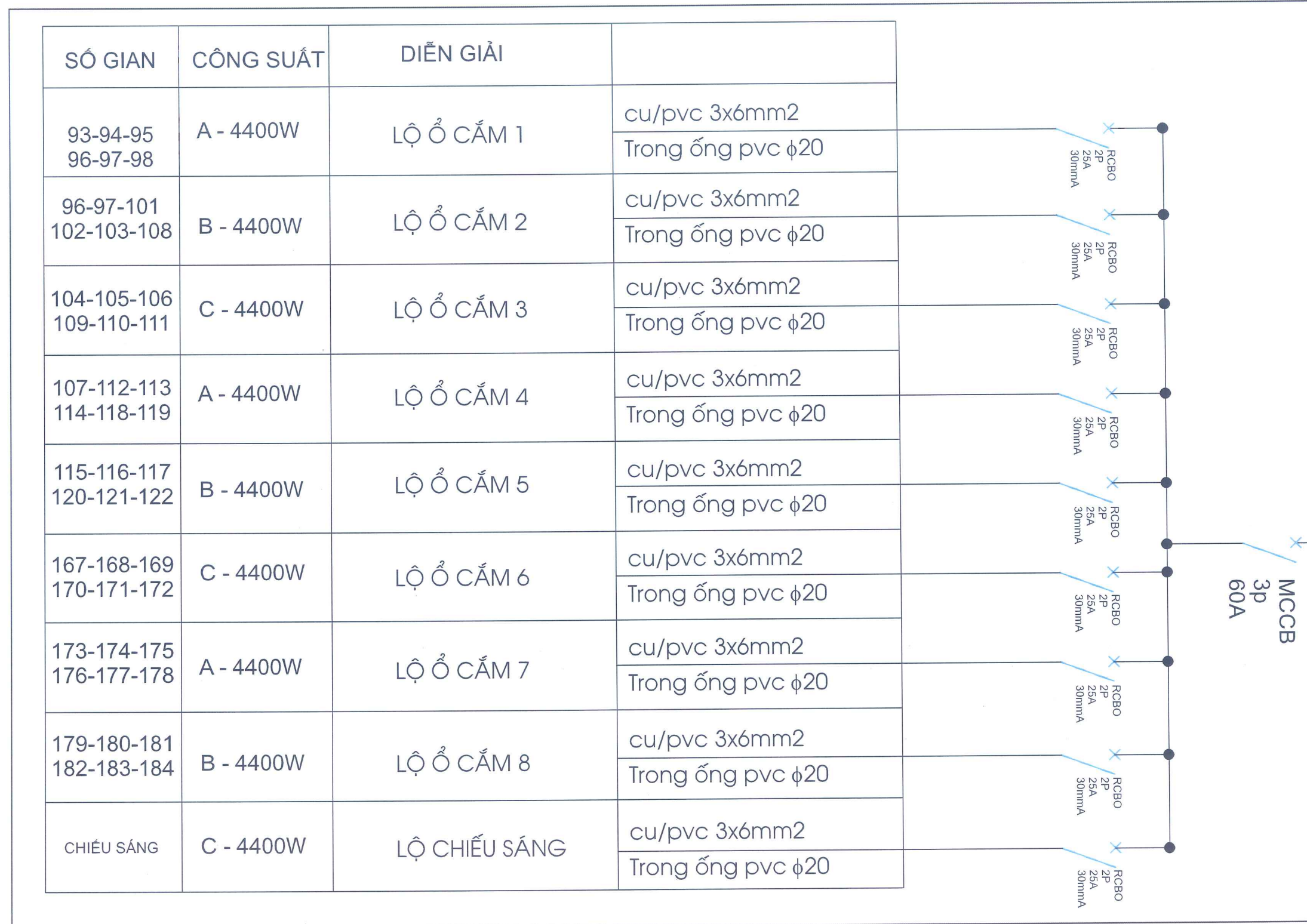

SƠ ĐỒ ĐIỆN TẠI TỦ NHÁNH 6

TỦ NHÁNH 6 TỔNG CÔNG SUẤT: 36 Kw

- * Tất cả dây dẫn phải được đi trong ghen điện chống cháy, đầu nối đầy đủ tiếp địa, các vị trí đi trên mặt sàn được đi trong ghen chống cháy
- * Tủ điện là loại tủ ngoài trời, có khóa an toàn.
- * Tủ điện có phương án rào chắn, có cảnh báo và được treo cao

TOÀN BỘ Ổ CẮM DÙNG LOẠI Ổ CẮM CÔNG NGHIỆP 3 CHẤU

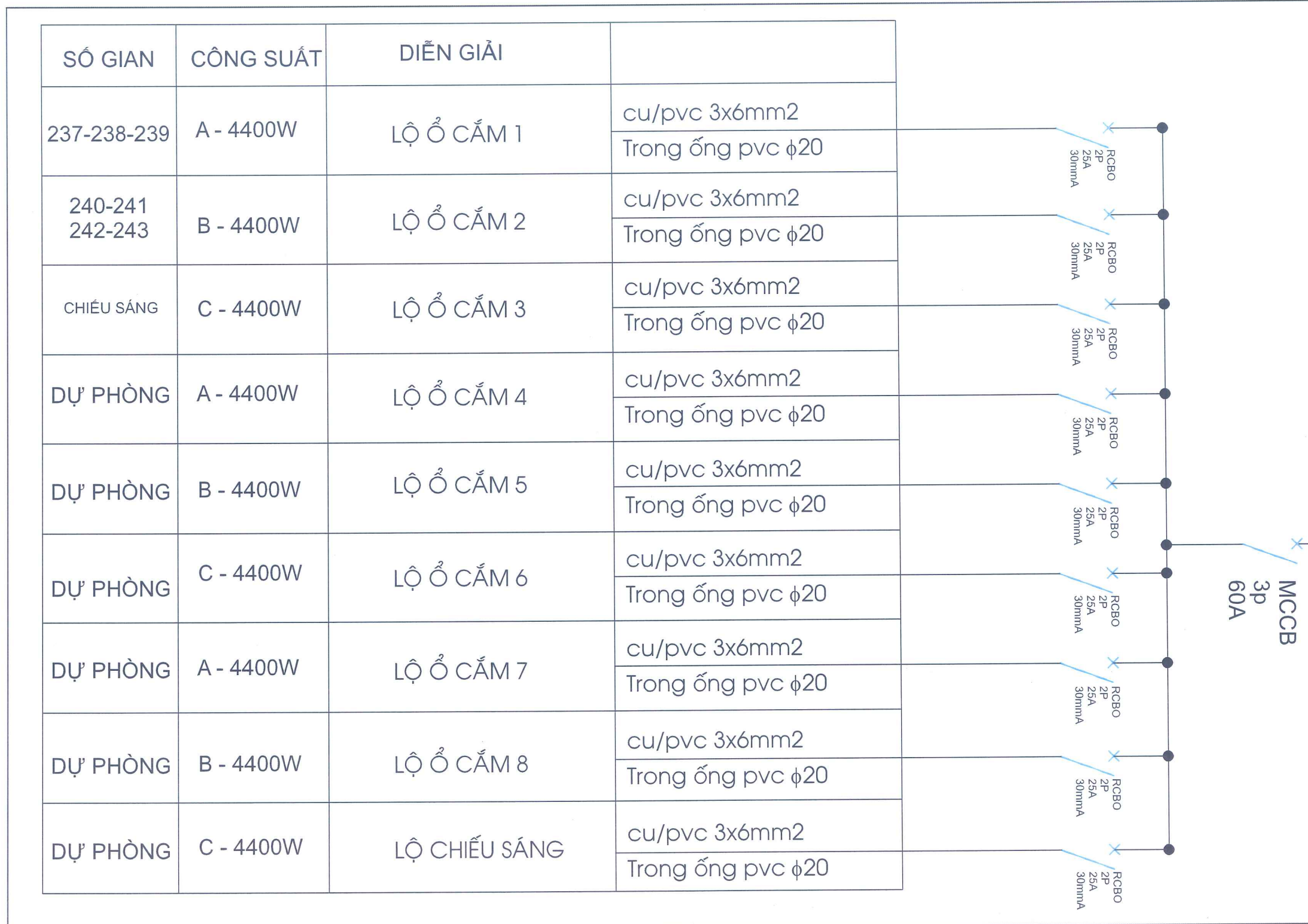

CẤP TỪ TỦ PHÂN PHỐI R5

cu/pvc/pvc
1x4CX16mm2 + 10mm2(φ)

MCCB
3p
60A

E

SƠ ĐỒ ĐIỆN TẠI TỦ NHÁNH 7

TỦ NHÁNH 7 TỔNG CÔNG SUẤT: 36 Kw

- * Tất cả dây dẫn phải được đi trong ghen điện chống cháy, đầu nối dây đủ tiếp địa, các vị trí đi trên mặt sàn được đi trong ghen chống cháy
- * Tủ điện là loại tủ ngoài trời, có khóa an toàn.
- * Tủ điện có phương án rào chắn, có cảnh báo và được treo cao

TOÀN BỘ Ổ CẮM DÙNG LOẠI Ổ CẮM CÔNG NGHIỆP 3 CHẤU

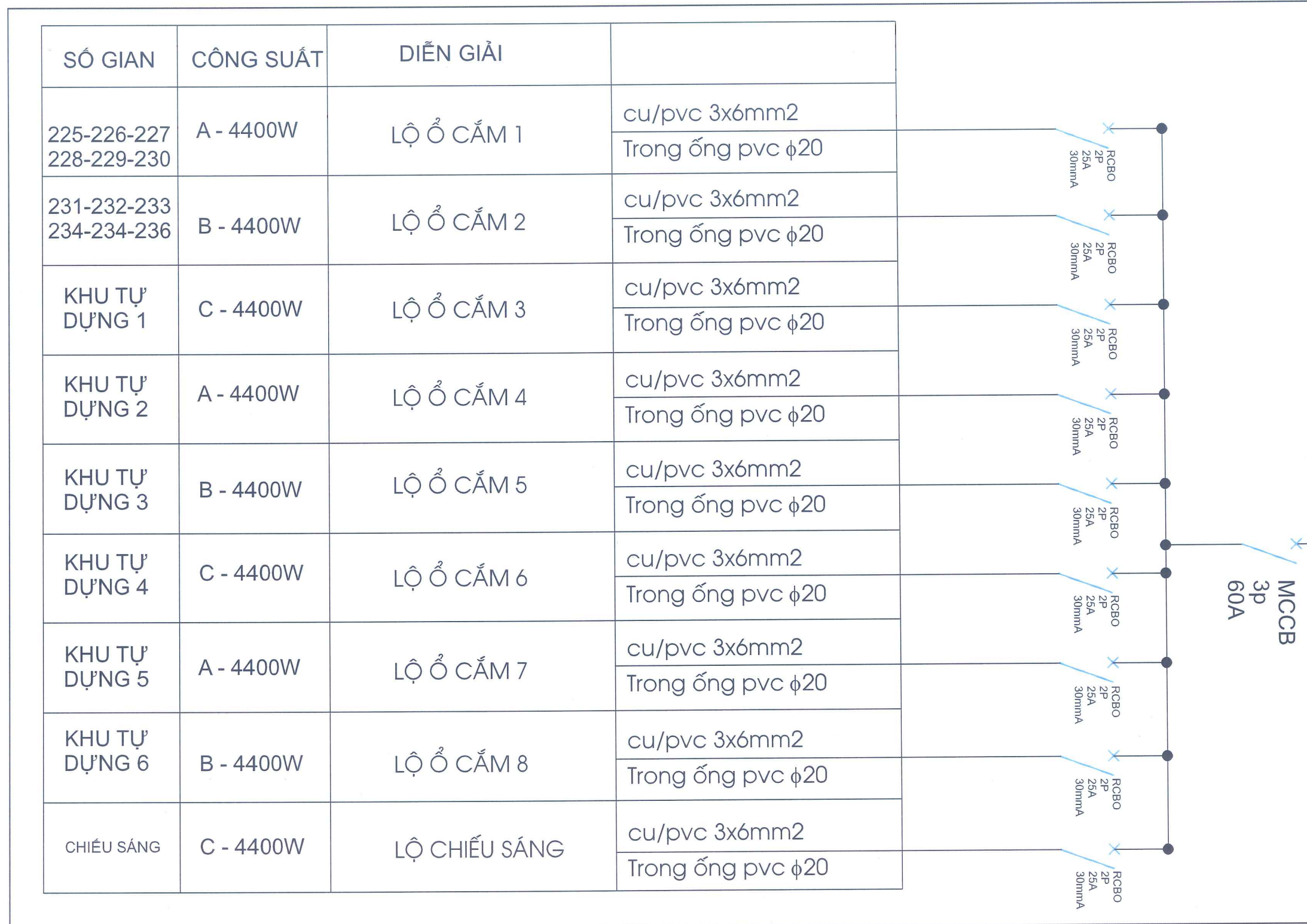

CẤP TỪ TỦ PHÂN PHỐI R5

cu/pvc/pvc
1x4Cx16mm2 + 10mm2(e)

MCCB
3p
60A

E

ĐỐI VỚI CÁC KHU TỰ DỰNG: PHƯƠNG ÁN BỐ TRÌ DÂY NGUỒN SẼ CÓ THỂ THAY ĐỔI DỰA VÀO MAQUETTE DO CÁC ĐƠN VỊ CUNG CẤP

SƠ ĐỒ ĐIỆN TẠI TỦ NHÁNH 7 -PHỤC VỤ KHU VỰC SÂN KHẤU

TỦ ĐIỆN PHỤC VỤ ATAS VÀ MÀN LED SÂN KHẤU TỔNG CÔNG SUẤT: 31320w

- * Tất cả dây dẫn phải được đi trong gen điện chống cháy, đầu nối đầy đủ tiếp địa, các vị trí đi trên mặt sàn được đi trong gen chống cháy
- * Tủ điện là loại tủ ngoài trời, có khóa an toàn.

Danh sách thiết bị:

Âm thanh:

- Loa full: 8 chiếc x 500w = 4000w
- Loa Sup: 4 chiếc x 2000w = 8000w
- Loa Monitor: 2 chiếc x 500w = 1000w

Ánh sáng:

- Đèn par Led: 36 chiếc x 150W = 5400w
- Đèn beam: 4 chiếc x 230w = 920w

Tổng cộng: 19320

Màn Led: Kích thước 4m x 6m, bao gồm 48 module 0.5m x 1m, mỗi module 250W. Tổng công suất: 12000w

Chú ý: toàn bộ dàn truss treo thiết bị âm thanh, ánh sáng và Led sẽ phải nối ra tủ điện tổng

